





## Система коробов для прокладки кабеля WDK, пластик

	Миниканал	с клейкой пленкой	84
		с самоклеящейся пленкой и со съёмной крышкой	84
		Ножницы для миниканала	85
	Глубина короба 15 мм	Высота боковой стенки 15 мм	90
	Глубина короба 20 мм	Высота боковой стенки 20 мм	95
		Высота боковой стенки 35 мм	
		Высота боковой стенки 50 мм	
		Высота боковой стенки 50 мм со стабилизирующей планкой	
	Глубина короба 25 мм	Высота боковой стенки 25 мм	99
		Высота боковой стенки 40 мм	100
		Высота боковой стенки 40 мм со стабилизирующей планкой	100
	Глубина короба 30 мм	Высота боковой стенки 30 мм	102
		Высота боковой стенки 45 мм	103
	Глубина короба 40 мм	Высота боковой стенки 40 мм	104
		Высота боковой стенки 60 мм	105
		Высота боковой стенки 90 мм	106
	Глубина короба 60 мм	Высота боковой стенки 110 мм	107
		Высота боковой стенки 60 мм	108
		Высота боковой стенки 90 мм	109
		Высота боковой стенки 230 мм	110
	Глубина короба 60 мм, для встраиваемых приборов	Высота боковой стенки 110 мм	111
		Высота боковой стенки 130 мм	113
		Высота боковой стенки 150 мм	115
		Высота боковой стенки 170 мм	117
	Глубина короба 80 мм	Высота боковой стенки 210 мм	119
		Высота боковой стенки 170 мм	123
	Глубина короба 100 мм	Высота боковой стенки 210 мм	121
		Высота боковой стенки 130 мм	122
	Глубина короба 100 мм	Высота боковой стенки 230 мм	124
	Универсальный короб	-	130
	Без галогена	Размеры 20 x 20 мм	132
		Размеры 30 x 45 мм	133
		Размеры 40 x 60 мм	134
		Размеры 40 x 60 мм с разделительной перегородкой	135
		Размеры 60 x 90 мм	136
		Размеры 60 x 110 мм	137
		Размеры 60 x 150 мм	138

## Миниканал



### Миниканал с клейкой пленкой M7

Тип	Цвет	Длина мм	для кабеля диаметром мм	Уп. м	Вес кг/100 м	Арт.-№
<b>WDKM7</b>	белоснежный	2000	4-5,5	176	3,100	<b>6150 07 1</b>

**ПВХ** поливинилхлорид € / м

Миниканал с клейкой пленкой.  
После снятия пленки на дне короб WDK приклеивается к стене.

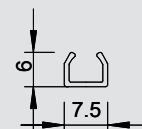

### Миниканал с клейкой пленкой M9

Тип	Цвет	Длина мм	для кабеля диаметром мм	Уп. м	Вес кг/100 м	Арт.-№
<b>WDKM9</b>	белоснежный	2000	6-8	140	4,100	<b>6150 09 8</b>

**ПВХ** поливинилхлорид € / м

Миниканал с клейкой пленкой.  
После снятия пленки на дне короб WDK приклеивается к стене.

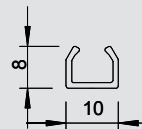

### Миниканал с клейкой пленкой M11

Тип	Цвет	Длина мм	для кабеля диаметром мм	Уп. м	Вес кг/100 м	Арт.-№
<b>WDKM11</b>	белоснежный	2000	8-10	104	4,900	<b>6150 10 1</b>

**ПВХ** поливинилхлорид € / м

Миниканал с клейкой пленкой.  
После снятия пленки на дне короб WDK приклеивается к стене.

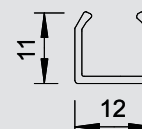

### Миниканал с самоклеющейся пленкой и крышкой MD4

Тип	Цвет	Длина мм	Уп. м	Вес кг/100 м	Арт.-№
<b>WDKMD4RW</b>	белоснежный	2000	224	3,300	<b>6150 26 8</b>
<b>WDKMD4CW</b>	кремовый	2000	224	3,300	<b>6150 15 2</b>

**ПВХ** поливинилхлорид € / м

Миниканал с самоклеющейся пленкой и со съемной крышкой.  
После снятия пленки на дне короб WDK приклеиваются к стене.

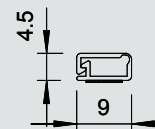

### Миниканал с самоклеющейся пленкой и крышкой MD7

Тип	Цвет	Длина мм	Уп. м	Вес кг/100 м	Арт.-№
<b>WDKMD7RW</b>	белоснежный	2000	100	5,000	<b>6150 27 6</b>
<b>WDKMD7CW</b>	кремовый	2000	100	5,000	<b>6150 16 0</b>

**ПВХ** поливинилхлорид € / м

Миниканал с самоклеющейся пленкой и со съемной крышкой.  
После снятия пленки на дне короб WDK приклеиваются к стене.

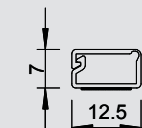

### Миниканал с самоклеющейся пленкой и крышкой MD12

Тип	Цвет	Длина мм	Уп. м	Вес кг/100 м	Арт.-№
<b>WDKMD12RW</b>	белоснежный	2000	8	7,000	<b>6150 28 4</b>
<b>WDKMD12CW</b>	кремовый	2000	80	7,000	<b>6150 17 9</b>

**ПВХ** поливинилхлорид € / м

Миниканал с самоклеющейся пленкой и со съемной крышкой.  
После снятия пленки на дне короб WDK приклеиваются к стене.

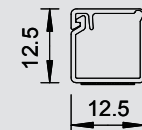

### Миниканал с самоклеющейся пленкой и крышкой MD17

Тип	Цвет	Длина мм	Уп. м	Вес кг/100 м	Арт.-№
<b>WDKMD17RW</b>	белоснежный	2000	5	9,000	<b>6150 29 2</b>
<b>WDKMD17CW</b>	кремовый	2000	56	9,000	<b>6150 18 7</b>

**ПВХ** поливинилхлорид € / м

Миниканал с самоклеющейся пленкой и со съемной крышкой.  
После снятия пленки на дне короб WDK приклеиваются к стене.

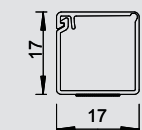

## Ножницы для прямой резки коробов WDK

Тип	Уп.	Вес	Арт.-№
	шт.	кг/100 шт.	
<b>SK2545</b>	1	40,000	<b>6028 40 3</b>
<b>C</b> Сталь			€/шт.

Ножницы для короба WDK с размерами до 25 x 45 мм.



## Ножницы для косой резки коробов WDK

Тип	Уп.	Вес	Арт.-№
	шт.	кг/100 шт.	
<b>SG2545</b>	1	50,000	<b>6028 41 1</b>
<b>C</b> Сталь			€/шт.

Ножницы для косой резки короба WDK с размерами до 25 x 45 мм.



## глубина короба 10 мм, высота короба 20 мм



### Короб, тип WDK 10020

Тип	Цвет	Длина мм	Уп. м	Вес кг/100 м	Арт.-№
<b>WDK10020RW</b>	белоснежный	2000	96	11,100	<b>6150 76 4</b>
<b>WDK10020CW</b>	кремовый	2000	96	11,100	<b>6150 75 6</b>

**ПВХ** поливинилхлорид

€/м

Верхняя и нижняя часть короба с перфорацией дна.

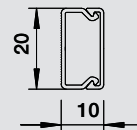

### Короб, тип WDK-N 10020

Тип	Цвет	Длина мм	Уп. м	Вес кг/100 м	Арт.-№
<b>WDK-N10020RW</b>	белоснежный	2000	96	11,000	<b>6150 41 1</b>
<b>WDK-N10020CW</b>	кремовый	2000	96	11,000	<b>6150 40 3</b>

**ПВХ** поливинилхлорид

€/м

Верхняя и нижняя часть короба с направляющей планкой и перфорацией дна.

С помощью гвоздя можно крепить короб WDK к стене с помощью направляющей планки.

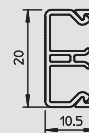

### Накладка на стык

Тип	Цвет	Раз- мер а мм	Размер b мм	Уп. шт.	Вес кг/100 шт.	Арт.-№
<b>WDK HS10020RW</b>	белоснежный	22	14	20	0,200	<b>6154 02 6</b>
<b>WDK HS10020CW</b>	кремовый	22	14	20	0,200	<b>6152 00 7</b>

**ПВХ** поливинилхлорид

€/шт.

Накладка на стык для для аккуратного соединения сегментов короба.

Фасонные детали изготовлены таким же образом как и детали крышки.

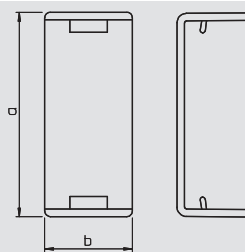

### Внутренний регулируемый угол

Тип	Цвет	Раз- мер а мм	Уп. шт.	Вес кг/100 шт.	Арт.-№
<b>WDK HI10020RW</b>	белоснежный	30	4	0,300	<b>6154 32 8</b>
<b>WDK HI10020CW</b>	кремовый	30	4	0,300	<b>6153 00 3</b>

**ПВХ** поливинилхлорид

€/шт.

Крышка внутреннего угла для изменения направления короба WDK.

Фасонные детали изготовлены таким же образом как и детали крышки.

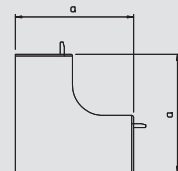

### Внешний регулируемый угол

Тип	Цвет	Раз- мер а мм	Уп. шт.	Вес кг/100 шт.	Арт.-№
<b>WDK HA10020RW</b>	белоснежный	30	4	0,600	<b>6154 41 7</b>
<b>WDK HA10020CW</b>	кремовый	30	4	0,600	<b>6153 29 1</b>

**ПВХ** поливинилхлорид

€/шт.

Крышка внешнего угла для изменения направления коробов WDK.

Фасонные детали изготовлены таким же образом как и детали крышки.

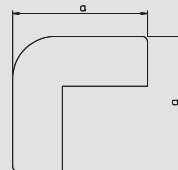

### Крышка плоского угла

Тип	Цвет	Раз- мер а мм	Уп. шт.	Вес кг/100 шт.	Арт.-№
<b>WDK HF10020RW</b>	белоснежный	40	4	0,400	<b>6154 21 2</b>
<b>WDK HF10020CW</b>	кремовый	40	4	0,400	<b>6152 60 0</b>

**ПВХ** поливинилхлорид

€/шт.

Крышка плоского угла для изменения направления коробов WDK.

Фасонные детали изготовлены таким же образом как и детали крышки.

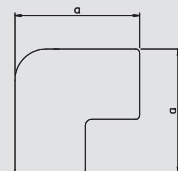

### Крышка Т-образной секции

Тип	Цвет	Раз- мер а мм	Размер b мм	Уп. шт.	Вес кг/100 шт.	Арт.-№
<b>WDK HT10020RW</b>	белоснежный	45	34	4	0,400	<b>6154 11 5</b>
<b>WDK HT10020CW</b>	кремовый	45	34	4	0,400	<b>6152 30 9</b>

**ПВХ** поливинилхлорид

€/шт.

Крышка Т-образной секции для изменения направления короба WDK.

Фасонные детали изготовлены таким же образом как и детали крышки.

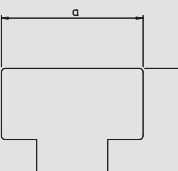

## глубина короба 10 мм, высота короба 20 мм

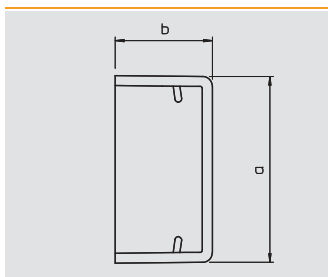

### Заглушка

Тип	Цвет	Размер а мм	Размер b		Уп. шт.	Вес кг/100 шт.	Арт.-№
			мм	мм			
<b>WDK HE10020RW</b>	белоснежный	22	11		20	0,200	<b>6154 51 4</b>
<b>WDK HE10020CW</b>	кремовый	22	11		20	0,200	<b>6153 59 3</b>

**ПВХ** поливинилхлорид

€/шт.

Заглушка для кабельного короба WDK.

Торцевые заглушки вдавливаются в короб WDK и удерживаются за счет действия пружины.



## глубина короба 10 мм, высота короба 30 мм



### Короб, тип WDK 10030

Тип	Цвет	Длина мм	Уп. м	Вес кг/100 м	Арт.-№
<b>WDK10030RW</b>	белоснежный	2000	64	13,000	<b>6150 78 0</b>
<b>WDK10030CW</b>	кремовый	2000	64	13,000	<b>6150 77 2</b>

**ПВХ** поливинилхлорид

€/м

Верхняя и нижняя часть короба с перфорацией дна.

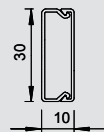

### Короб, тип WDK-N 10030

Тип	Цвет	Длина мм	Уп. м	Вес кг/100 м	Арт.-№
<b>WDK-N10030RW</b>	белоснежный	2000	56	14,000	<b>6150 45 4</b>
<b>WDK-N10030CW</b>	кремовый	2000	56	14,000	<b>6150 44 6</b>

**ПВХ** поливинилхлорид

€/м

Верхняя и нижняя часть короба с направляющей планкой и перфорацией дна.

С помощью гвоздя можно крепить короб WDK к стене с помощью направляющей планки.

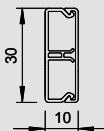

### Накладка на стык

Тип	Цвет	Раз- мер а мм	Размер b мм	Уп. шт.	Вес кг/100 шт.	Арт.-№
<b>WDK HS10030RW</b>	белоснежный	32	14	20	0,300	<b>6154 03 4</b>
<b>WDK HS10030CW</b>	кремовый	32	14	20	0,300	<b>6152 01 5</b>

**ПВХ** поливинилхлорид

€/шт.

Накладка на стык для для аккуратного соединения сегментов короба.

Фасонные детали изготовлены таким же образом как и детали крышки.

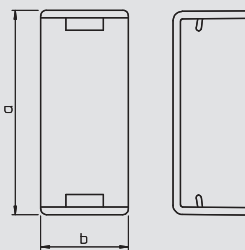

### Внутренний регулируемый угол

Тип	Цвет	Раз- мер а мм	Уп. шт.	Вес кг/100 шт.	Арт.-№
<b>WDK HI10030RW</b>	белоснежный	30	4	0,400	<b>6154 33 6</b>
<b>WDK HI10030CW</b>	кремовый	30	4	0,400	<b>6153 01 1</b>

**ПВХ** поливинилхлорид

€/шт.

Крышка внутреннего угла для изменения направления короба WDK.

Фасонные детали изготовлены таким же образом как и детали крышки.

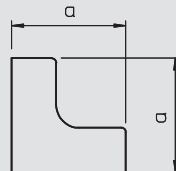

### Внешний регулируемый угол

Тип	Цвет	Раз- мер а мм	Уп. шт.	Вес кг/100 шт.	Арт.-№
<b>WDK HA10030RW</b>	белоснежный	30	4	0,500	<b>6154 42 5</b>
<b>WDK HA10030CW</b>	кремовый	30	4	0,500	<b>6153 30 5</b>

**ПВХ** поливинилхлорид

€/шт.

Крышка внешнего угла для изменения направления коробов WDK.

Фасонные детали изготовлены таким же образом как и детали крышки.

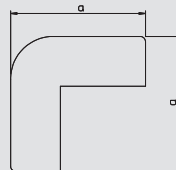

### Крышка плоского угла

Тип	Цвет	Раз- мер а мм	Уп. шт.	Вес кг/100 шт.	Арт.-№
<b>WDK HF10030RW</b>	белоснежный	50	4	0,600	<b>6154 22 0</b>
<b>WDK HF10030CW</b>	кремовый	50	4	0,600	<b>6152 61 9</b>

**ПВХ** поливинилхлорид

€/шт.

Крышка плоского угла для изменения направления коробов WDK.

Фасонные детали изготовлены таким же образом как и детали крышки.

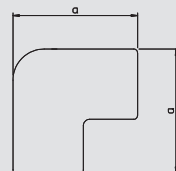

### Крышка Т-образной секции

Тип	Цвет	Раз- мер а мм	Размер b мм	Уп. шт.	Вес кг/100 шт.	Арт.-№
<b>WDK HT10030RW</b>	белоснежный	55	44	4	0,500	<b>6154 12 3</b>
<b>WDK HT10030CW</b>	кремовый	55	44	4	0,500	<b>6152 31 7</b>

**ПВХ** поливинилхлорид

€/шт.

Крышка Т-образной секции для изменения направления короба WDK.

Фасонные детали изготовлены таким же образом как и детали крышки.

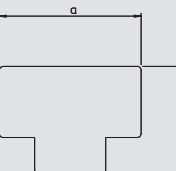

## глубина короба 10 мм, высота короба 30 мм

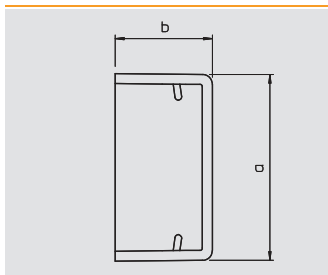

### Заглушка

Тип	Цвет	Размер а мм	Размер b		Уп. шт.	Вес кг/100 шт.	Арт.-№
			мм	мм			
<b>WDK HE10030RW</b>	белоснежный	32	11		20	0,200	<b>6154 52 2</b>
<b>WDK HE10030CW</b>	кремовый	32	11		20	0,200	<b>6153 60 7</b>

**ПВХ** поливинилхлорид

€/шт.

Заглушка для кабельного короба WDK.

Торцевые заглушки вдавливаются в короб WDK и удерживаются за счет действия пружины.



## глубина короба 15 мм, высота короба 15 мм



### Короб, тип WDK 15015

Тип	Цвет	Длина мм	Уп. м	Вес кг/100 м	Арт.-№
<b>WDK15015RW</b>	белоснежный	2000	56	11,000	<b>6191 00 2</b>
<b>WDK15015CW</b>	кремовый	2000	56	10,600	<b>6024 96 3</b>
<b>WDK15015LGR</b>	светло-серый	2000	56	10,600	<b>6024 94 7</b>
<b>WDK15015GR</b>	серый камень	2000	56	10,600	<b>6024 95 5</b>

**ПВХ** поливинилхлорид

€/м

Верхняя и нижняя часть короба с перфорацией дна.

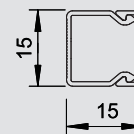

### Заглушка

Тип	Цвет	Раз-мер а мм	Размер b мм	Уп. шт.	Вес кг/100 шт.	Арт.-№
<b>WDK HE15015RW</b>	белоснежный	15	15	20	0,085	<b>6193 09 9</b>
<b>WDK HE15015CW</b>	кремовый	15	15	20	0,085	<b>6162 49 5</b>
<b>WDK HE15015LGR</b>	светло-серый	15	15	20	0,085	<b>6183 60 3</b>
<b>WDK HE15015GR</b>	серый камень	15	15	20	0,085	<b>6158 69 2</b>

**ПВХ** поливинилхлорид

€/шт.

Заглушка для кабельного короба WDK.

Торцевые заглушки вдавливаются в короб WDK и удерживаются за счет действия пружины.

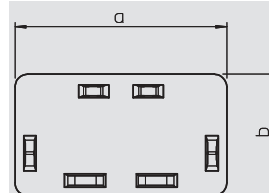



## глубина короба 15 мм, высота короба 30 мм

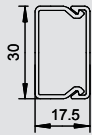

### Короб, тип WDK 15030

Тип	Цвет	Длина мм	Уп.	Вес	Арт.-№
			м	кг/100 м	
<b>WDK15030RW</b>	белоснежный	2000	48	19,500	<b>6191 01 0</b>
<b>WDK15030CW</b>	кремовый	2000	48	19,500	<b>6025 01 3</b>
<b>WDK15030GR</b>	серый камень	2000	48	19,500	<b>6025 00 5</b>

**ПВХ** поливинилхлорид €/м

Верхняя и нижняя часть короба с перфорацией дна.

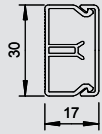

### Короб, тип WDK-N 15030

Тип	Цвет	Длина мм	Уп.	Вес	Арт.-№
			м	кг/100 м	
<b>WDK-N15030RW</b>	белоснежный	2000	32	24,000	<b>6150 52 7</b>
<b>WDK-N15030CW</b>	кремовый	2000	32	24,000	<b>6150 51 9</b>

**ПВХ** поливинилхлорид €/м

Верхняя и нижняя часть короба с направляющей планкой и перфорацией дна.

С помощью гвоздя можно крепить короб WDK к стене с помощью направляющей планки.

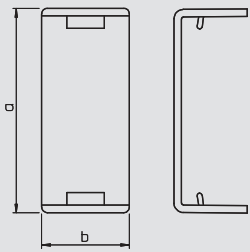
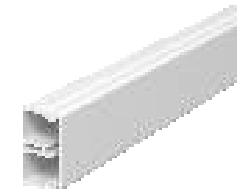

### Накладка на стык

Тип	Цвет	Размер а мм	Размер b мм	Уп.	Вес	Арт.-№
				шт.	кг/100 шт.	
<b>WDK HS15030RW</b>	белоснежный	32	14	20	0,200	<b>6193 50 1</b>
<b>WDK HS15030CW</b>	кремовый	32	14	20	0,200	<b>6152 03 1</b>
<b>WDK HS15030GR</b>	серый камень	32	14	20	0,200	<b>6158 83 8</b>

**ПВХ** поливинилхлорид €/шт.

Накладка на стык для для аккуратного соединения сегментов короба.

Фасонные детали изготовлены таким же образом как и детали крышки.

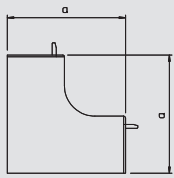

### Внутренний регулируемый угол

Тип	Цвет	Размер а мм	Уп.	Вес	Арт.-№
			шт.	кг/100 шт.	
<b>WDK HI15030RW</b>	белоснежный	38,5	4	0,840	<b>6191 84 3</b>
<b>WDK HI15030CW</b>	кремовый	38,5	4	0,840	<b>6160 02 6</b>
<b>WDK HI15030GR</b>	серый камень	38,5	4	0,840	<b>6158 23 4</b>

**ПВХ** поливинилхлорид €/шт.

Крышка внутреннего угла для изменения направления короба WDK.

Фасонные детали изготовлены таким же образом как и детали крышки.

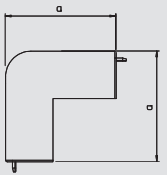

### Внешний регулируемый угол

Тип	Цвет	Размер а мм	Уп.	Вес	Арт.-№
			шт.	кг/100 шт.	
<b>WDK HA15030RW</b>	белоснежный	38,5	4	1,000	<b>6192 14 9</b>
<b>WDK HA15030CW</b>	кремовый	38,5	4	1,000	<b>6160 61 1</b>
<b>WDK HA15030GR</b>	серый камень	38,5	4	1,000	<b>6158 35 8</b>

**ПВХ** поливинилхлорид €/шт.

Крышка внешнего угла для изменения направления коробов WDK.

Фасонные детали изготовлены таким же образом как и детали крышки.

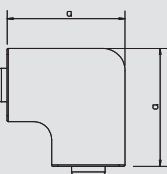

### Крышка плоского угла

Тип	Цвет	Размер а мм	Уп.	Вес	Арт.-№
			шт.	кг/100 шт.	
<b>WDK HF15030RW</b>	белоснежный	53	4	0,850	<b>6192 75 0</b>
<b>WDK HF15030CW</b>	кремовый	53	4	0,850	<b>6161 21 9</b>
<b>WDK HF15030GR</b>	серый камень	53	4	0,850	<b>6158 59 5</b>

**ПВХ** поливинилхлорид €/шт.

Крышка плоского угла для изменения направления коробов WDK.

Фасонные детали изготовлены таким же образом как и детали крышки.



## глубина короба 15 мм, высота короба 30 мм



### Крышка Т-образной секции

Тип	Цвет	Раз- мер а мм	Размер b мм	Уп.	Вес	Арт.-№
				шт.	кг/100 шт.	
<b>WDK HT15030RW</b>	белоснежный	73	53	4	1,000	<b>6192 45 9</b>
<b>WDK HT15030CW</b>	кремовый	73	53	4	1,000	<b>6161 92 8</b>
<b>WDK HT15030GR</b>	серый камень	73	53	4	1,000	<b>6158 46 3</b>

**ПВХ** поливинилхлорид

€/шт.

Крышка Т-образной секции для изменения направления короба WDK.  
Фасонные детали изготовлены таким же образом как и детали крышки.

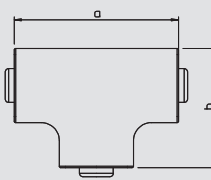

### Заглушка

Тип	Цвет	Раз- мер а мм	Размер b мм	Уп.	Вес	Арт.-№
				шт.	кг/100 шт.	
<b>WDK HE15030RW</b>	белоснежный	30	17	20	0,270	<b>6193 10 2</b>
<b>WDK HE15030CW</b>	кремовый	30	17	20	0,270	<b>6162 51 7</b>
<b>WDK HE15030GR</b>	серый камень	30	17	20	0,270	<b>6158 71 4</b>

**ПВХ** поливинилхлорид

€/шт.

Заглушка для кабельного короба WDK.

Торцевые заглушки вдавливаются в короб WDK и удерживаются за счет действия пружины.

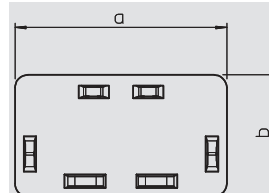

## глубина короба 15 мм, высота короба 40 мм

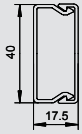

### Короб, тип WDK 15040

Тип	Цвет	Длина мм	Уп.	Вес	Арт.-№
			м	кг/100 м	
WDK15040RW	белоснежный	2000	36	23,000	6191 02 9
WDK15040CW	кремовый	2000	36	23,000	6025 16 1
WDK15040GR	серый камень	2000	36	23,000	6025 13 7

ПВХ поливинилхлорид €/м

Верхняя и нижняя часть короба с перфорацией дна.

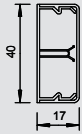

### Короб, тип WDK-N 15040

Тип	Цвет	Длина мм	Уп.	Вес	Арт.-№
			м	кг/100 м	
WDK-N15040RW	белоснежный	2000	54	31,400	6150 54 3
WDK-N15040CW	кремовый	2000	54	31,400	6150 53 5

ПВХ поливинилхлорид €/м

Верхняя и нижняя часть короба с направляющей планкой и перфорацией дна.

С помощью гвоздя можно крепить короб WDK к стене с помощью направляющей планки.

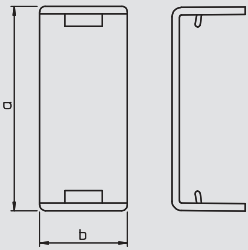

### Накладка на стык

Тип	Цвет	Раз- мер а мм	Размер b мм	Уп.	Вес	Арт.-№
				шт.	кг/100 шт.	
WDK HS15040RW	белоснежный	42	14	20	0,500	6193 52 8
WDK HS15040CW	кремовый	42	14	20	0,500	6152 05 8
WDK HS15040GR	серый камень	42	14	20	0,500	6158 84 6

ПВХ поливинилхлорид €/шт.

Накладка на стык для для аккуратного соединения сегментов короба.

Фасонные детали изготовлены таким же образом как и детали крышки.

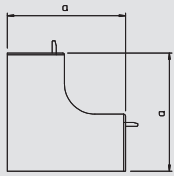

### Внутренний регулируемый угол

Тип	Цвет	Раз- мер а мм	Уп.	Вес	Арт.-№
			шт.	кг/100 шт.	
WDK HI15040RW	белоснежный	42	4	1,020	6191 85 1
WDK HI15040CW	кремовый	42	4	1,020	6160 03 4
WDK HI15040GR	серый камень	42	4	1,020	6158 24 2

ПВХ поливинилхлорид €/шт.

Крышка внутреннего угла для изменения направления короба WDK.

Фасонные детали изготовлены таким же образом как и детали крышки.

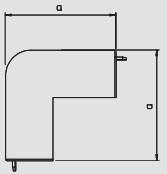

### Внешний регулируемый угол

Тип	Цвет	Раз- мер а мм	Уп.	Вес	Арт.-№
			шт.	кг/100 шт.	
WDK HA15040RW	белоснежный	42	4	1,400	6192 15 7
WDK HA15040CW	кремовый	42	4	1,400	6160 63 8
WDK HA15040GR	серый камень	42	4	1,400	6158 36 6

ПВХ поливинилхлорид €/шт.

Крышка внешнего угла для изменения направления коробов WDK.

Фасонные детали изготовлены таким же образом как и детали крышки.

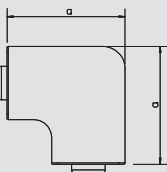

### Крышка плоского угла

Тип	Цвет	Раз- мер а мм	Уп.	Вес	Арт.-№
			шт.	кг/100 шт.	
WDK HF15040RW	белоснежный	63	4	1,400	6192 76 9
WDK HF15040CW	кремовый	63	4	1,400	6161 22 7
WDK HF15040GR	серый камень	63	4	1,400	6158 60 9

ПВХ поливинилхлорид €/шт.

Крышка плоского угла для изменения направления коробов WDK.

Фасонные детали изготовлены таким же образом как и детали крышки.



## глубина короба 15 мм, высота короба 40 мм



### Крышка Т-образной секции

Тип	Цвет	Раз- мер а мм	Размер b мм	Уп.	Вес	Арт.-№
				шт.	кг/100 шт.	
<b>WDK HT15040RW</b>	белоснежный	83	74	4	1,600	<b>6192 46 7</b>
<b>WDK HT15040CW</b>	кремовый	83	74	4	1,600	<b>6161 93 6</b>
<b>WDK HT15040GR</b>	серый камень	83	74	4	1,600	<b>6158 47 1</b>

**ПВХ** поливинилхлорид

€/шт.

Крышка Т-образной секции для изменения направления короба WDK.  
Фасонные детали изготовлены таким же образом как и детали крышки.

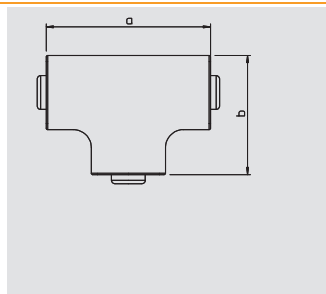

### Заглушка

Тип	Цвет	Раз- мер а мм	Размер b мм	Уп.	Вес	Арт.-№
				шт.	кг/100 шт.	
<b>WDK HE15040RW</b>	белоснежный	40	17	20	0,400	<b>6193 11 0</b>
<b>WDK HE15040CW</b>	кремовый	40	17	20	0,400	<b>6162 52 5</b>
<b>WDK HE15040GR</b>	серый камень	40	17	20	0,400	<b>6158 72 2</b>

**ПВХ** поливинилхлорид

€/шт.

Заглушка для кабельного короба WDK.

Торцевые заглушки вдавливаются в короб WDK и удерживаются за счет действия пружины.

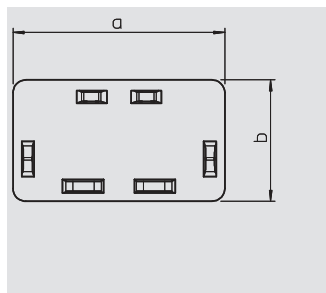

# глубина короба 20 мм, высота короба 20 мм

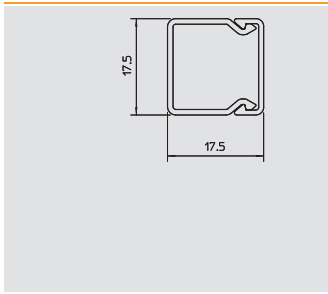

## Короб, тип WDK 20020

Тип	Цвет	Длина мм	Уп. м	Вес кг/100 м	Арт.-№
WDK20020RW	белоснежный	2000	48	11,100	6191 03 7
WDK20020CW	кремовый	2000	48	11,100	6025 15 3
WDK20020LGR	светло-серый	2000	48	11,100	6025 10 2
WDK20020GR	серый камень	2000	48	11,100	6025 11 0

**ПВХ** поливинилхлорид €/м

Верхняя и нижняя часть короба с перфорацией дна.

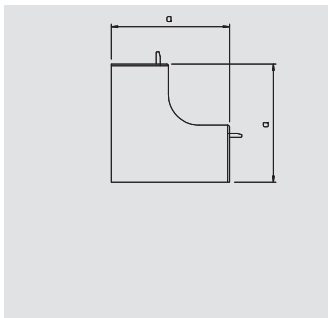

## Внутренний регулируемый угол

Тип	Цвет	Размер а мм	Уп. шт.	Вес кг/100 шт.	Арт.-№
WDK HI20020RW	белоснежный	38,5	4	0,600	6191 87 8
WDK HI20020CW	кремовый	38,5	4	0,600	6160 01 8
WDK HI20020LGR	светло-серый	38,5	4	0,600	6182 01 1
WDK HI20020GR	серый камень	38,5	4	0,600	6158 22 6

**ПВХ** поливинилхлорид €/шт.

Крышка внутреннего угла для изменения направления короба WDK.  
Фасонные детали изготовлены таким же образом как и детали крышки.

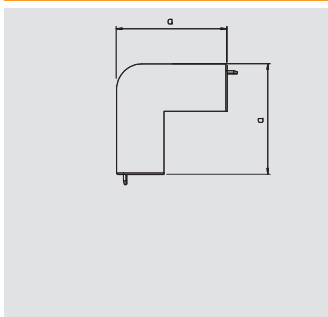

## Внешний регулируемый угол

Тип	Цвет	Размер а мм	Уп. шт.	Вес кг/100 шт.	Арт.-№
WDK HA20020RW	белоснежный	38,5	4	0,700	6192 16 5
WDK HA20020CW	кремовый	38,5	4	0,700	6160 60 3
WDK HA20020LGR	светло-серый	38,5	4	0,700	6182 40 2
WDK HA20020GR	серый камень	38,5	4	0,700	6158 33 1

**ПВХ** поливинилхлорид €/шт.

Крышка внешнего угла для изменения направления коробов WDK.  
Фасонные детали изготовлены таким же образом как и детали крышки.

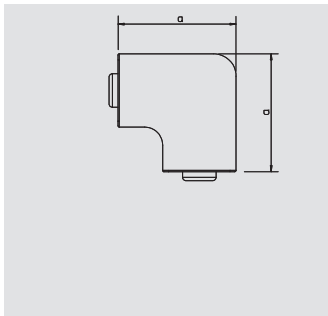

## Крышка плоского угла

Тип	Цвет	Размер а мм	Уп. шт.	Вес кг/100 шт.	Арт.-№
WDK HF20020RW	белоснежный	38	4	0,550	6192 77 7
WDK HF20020CW	кремовый	38	4	0,550	6161 20 0
WDK HF20020LGR	светло-серый	38	4	0,550	6183 21 2
WDK HF20020GR	серый камень	38	4	0,550	6158 58 7

**ПВХ** поливинилхлорид €/шт.

Крышка плоского угла для изменения направления коробов WDK.  
Фасонные детали изготовлены таким же образом как и детали крышки.

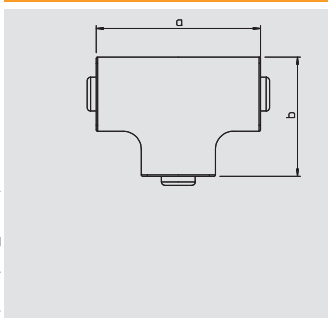

## Крышка Т-образной секции

Тип	Цвет	Размер а мм	Размер b мм	Уп. шт.	Вес кг/100 шт.	Арт.-№
WDK HT20020RW	белоснежный	57	53,5	4	0,700	6192 47 5
WDK HT20020CW	кремовый	57	53,5	4	0,700	6161 90 1
WDK HT20020LGR	светло-серый	57	53,5	4	0,700	6182 80 1
WDK HT20020GR	серый камень	57	53,5	4	0,700	6158 45 5

**ПВХ** поливинилхлорид €/шт.

Крышка Т-образной секции для изменения направления короба WDK.  
Фасонные детали изготовлены таким же образом как и детали крышки.

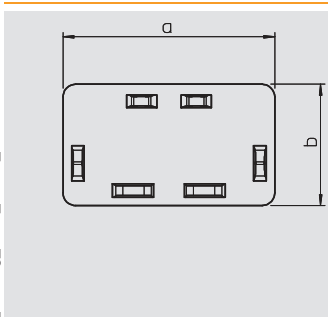

## Заглушка

Тип	Цвет	Размер а мм	Размер b мм	Уп. шт.	Вес кг/100 шт.	Арт.-№
WDK HE20020RW	белоснежный	17	18	20	0,150	6193 12 9
WDK HE10030CW	кремовый	17	18	20	0,150	6162 50 9
WDK HE20020LGR	светло-серый	17	18	20	0,150	6183 61 1
WDK HE10030GR	серый камень	17	18	20	0,150	6158 70 6

**ПВХ** поливинилхлорид €/шт.

Заглушка для кабельного короба WDK.  
Торцевые заглушки вдавливаются в короб WDK и удерживаются за счет действия пружины.



## глубина короба 20 мм, высота короба 35 мм



### Короб, тип WDK 20035

Тип	Цвет	Длина мм	Уп. м	Вес кг/100 м	Арт.-№
<b>WDK20035RW</b>	белоснежный	2000	36	23,500	<b>6191 04 5</b>
<b>WDK20035CW</b>	кремовый	2000	36	23,500	<b>6026 37 0</b>
<b>WDK20035LGR</b>	светло-серый	2000	36	23,500	<b>6026 35 4</b>
<b>WDK20035GR</b>	серый камень	2000	36	23,500	<b>6026 36 2</b>

**ПВХ** поливинилхлорид

€/м

Верхняя и нижняя часть короба с перфорацией дна.

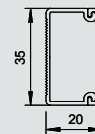

### Заглушка

Тип	Цвет	Раз- мер а мм	Размер b мм	Уп. шт.	Вес кг/100 шт.	Арт.-№
<b>WDK HE20035RW</b>	белоснежный	35	20	20	0,300	<b>6193 13 7</b>
<b>WDK HE20035CW</b>	кремовый	35	20	20	0,300	<b>6162 48 7</b>
<b>WDK HE20035LGR</b>	светло-серый	35	20	20	0,300	<b>6183 65 4</b>
<b>WDK HE20035GR</b>	серый камень	35	20	20	0,300	<b>6158 78 1</b>

**ПВХ** поливинилхлорид

€/шт.

Заглушка для кабельного короба WDK.

Торцевые заглушки вдавливаются в короб WDK и удерживаются за счет действия пружины.

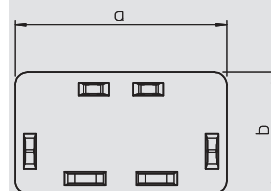

## глубина короба 20 мм, высота короба 50 мм

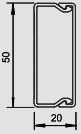

### Короб, тип WDK 20050

Тип	Цвет	Длина		Уп.	Вес	Арт.-№
		мм				
WDK20050RW	белоснежный	2000		42	30,700	6168 73 6
WDK20050CW	кремовый	2000		42	30,700	6168 70 1

ПВХ поливинилхлорид

€/м

Верхняя и нижняя часть короба с перфорацией дна.

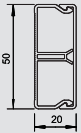

### Короб, тип WDK-N 20050

Тип	Цвет	Длина		Уп.	Вес	Арт.-№
		мм				
WDK-N20050RW	белоснежный	2000		42	37,000	6168 74 4
WDK-N20050CW	кремовый	2000		42	37,000	6168 72 8

ПВХ поливинилхлорид

€/м

Верхняя и нижняя часть короба с направляющей планкой и перфорацией дна.

С помощью гвоздя можно крепить короб WDK к стене с помощью направляющей планки.

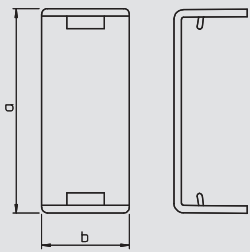

### Накладка на стык

Тип	Цвет	Размер а мм	Размер b		Уп.	Вес	Арт.-№
			мм				
WDK HS20050RW	белоснежный	53	14		20	0,500	6154 06 9
WDK HS20050CW	кремовый	53	14		20	0,500	6152 10 4

ПВХ поливинилхлорид

€/шт.

Накладка на стык для для аккуратного соединения сегментов короба.

Фасонные детали изготовлены таким же образом как и детали крышки.

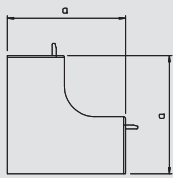

### Внутренний регулируемый угол

Тип	Цвет	Размер а мм	Уп.	Вес	Арт.-№
WDK HI20050RW	белоснежный	45	4	2,500	6154 36 0
WDK HI20050CW	кремовый	45	4	2,500	6153 08 9

ПВХ поливинилхлорид

€/шт.

Крышка внутреннего угла для изменения направления короба WDK.

Фасонные детали изготовлены таким же образом как и детали крышки.

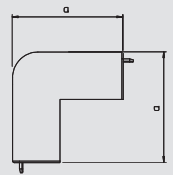

### Внешний регулируемый угол

Тип	Цвет	Размер а мм	Уп.	Вес	Арт.-№
WDK HA20050RW	белоснежный	45	4	3,000	6154 46 8
WDK HA20050CW	кремовый	45	4	3,000	6153 37 2

ПВХ поливинилхлорид

€/шт.

Крышка внешнего угла для изменения направления коробов WDK.

Фасонные детали изготовлены таким же образом как и детали крышки.

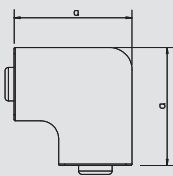

### Крышка плоского угла

Тип	Цвет	Размер а мм	Уп.	Вес	Арт.-№
WDK HF20050RW	белоснежный	73	4	3,000	6154 25 5
WDK HF20050CW	кремовый	73	4	3,000	6152 68 6

ПВХ поливинилхлорид

€/шт.

Крышка плоского угла для изменения направления коробов WDK.

Фасонные детали изготовлены таким же образом как и детали крышки.

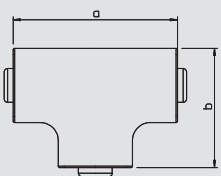

### Крышка Т-образной секции

Тип	Цвет	Размер а мм	Размер b мм	Уп.	Вес	Арт.-№
WDK HT20050RW	белоснежный	93	73	4	3,500	6154 16 6
WDK HT20050CW	кремовый	93	73	4	3,500	6152 38 4

ПВХ поливинилхлорид

€/шт.

Крышка Т-образной секции для изменения направления короба WDK.

Фасонные детали изготовлены таким же образом как и детали крышки.



## глубина короба 20 мм, высота короба 50 мм



### Заглушка

Тип	Цвет	Размер а мм	Размер b мм	Уп.	Вес	Арт.-№
				шт.	кг/100 шт.	
<b>WDK HE20050RW</b>	белоснежный	50	20	20	0,600	<b>6154 55 7</b>
<b>WDK HE20050CW</b>	кремовый	50	20	20	0,600	<b>6153 67 4</b>

**ПВХ** поливинилхлорид

€/шт.

Заглушка для кабельного короба WDK.

Торцевые заглушки вдавливаются в короб WDK и удерживаются за счет действия пружины.

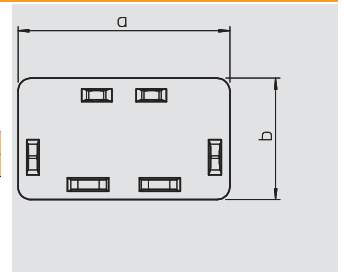



## глубина короба 25 мм, высота короба 25 мм

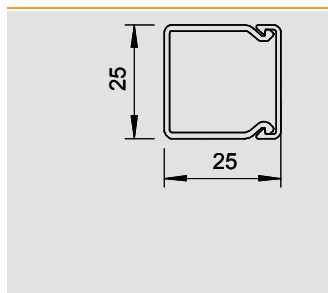

### Короб, тип WDK 25025

Тип	Цвет	Длина мм	Уп. м	Вес кг/100 м	Арт.-№
WDK25025RW	белоснежный	2000	32	24,500	6191 05 3
WDK25025CW	кремовый	2000	32	24,500	6026 42 7
WDK25025LGR	светло-серый	2000	32	24,500	6026 40 0
WDK25025GR	серый камень	2000	32	24,500	6026 41 9

ПВХ поливинилхлорид

€/м

Верхняя и нижняя часть короба с перфорацией дна.

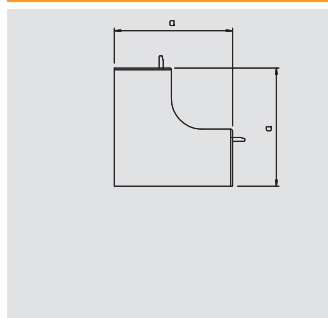

### Внутренний регулируемый угол

Тип	Цвет	Размер а мм	Уп. шт.	Вес кг/100 шт.	Арт.-№
WDK HI25025RW	белоснежный	50	4	1,000	6191 88 6
WDK HI25025CW	кремовый	50	4	1,000	6160 04 2
WDK HI25025LGR	светло-серый	50	4	1,000	6182 06 2
WDK HI25025GR	серый камень	50	4	1,000	6158 25 0

ПВХ поливинилхлорид

€/шт.

Крышка внутреннего угла для изменения направления короба WDK.

Фасонные детали изготовлены таким же образом как и детали крышки.

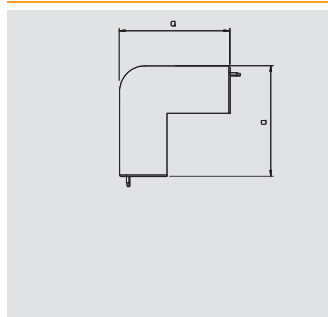

### Внешний регулируемый угол

Тип	Цвет	Размер а мм	Уп. шт.	Вес кг/100 шт.	Арт.-№
WDK HA25025RW	белоснежный	50	4	1,000	6192 17 3
WDK HA25025CW	кремовый	50	4	1,000	6160 64 6
WDK HA25025LGR	светло-серый	50	4	1,000	6182 44 5
WDK HA25025GR	серый камень	50	4	1,000	6158 37 4

ПВХ поливинилхлорид

€/шт.

Крышка внешнего угла для изменения направления коробов WDK.

Фасонные детали изготовлены таким же образом как и детали крышки.

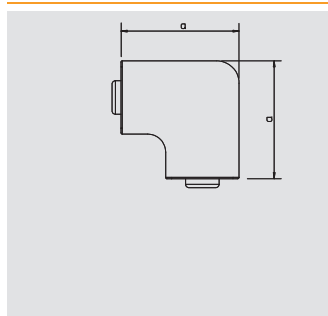

### Крышка плоского угла

Тип	Цвет	Размер а мм	Уп. шт.	Вес кг/100 шт.	Арт.-№
WDK HF25025RW	белоснежный	48	4	1,000	6192 78 5
WDK HF25025CW	кремовый	48	4	1,000	6161 23 5
WDK HF25025LGR	светло-серый	48	4	1,000	6183 25 5
WDK HF25025GR	серый камень	48	4	1,000	6158 61 7

ПВХ поливинилхлорид

€/шт.

Крышка плоского угла для изменения направления коробов WDK.

Фасонные детали изготовлены таким же образом как и детали крышки.

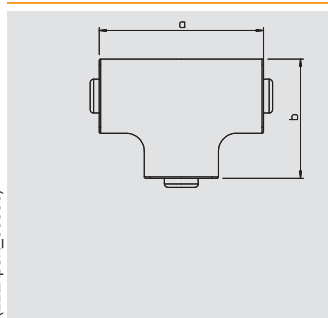

### Крышка Т-образной секции

Тип	Цвет	Размер а мм	Размер b мм	Уп. шт.	Вес кг/100 шт.	Арт.-№
WDK HT25025RW	белоснежный	68	48	4	1,000	6192 48 3
WDK HT25025CW	кремовый	68	48	4	1,000	6161 94 4
WDK HT25025LGR	светло-серый	68	48	4	1,000	6182 85 2
WDK HT25025GR	серый камень	68	48	4	1,000	6158 49 8

ПВХ поливинилхлорид

€/шт.

Крышка Т-образной секции для изменения направления короба WDK.

Фасонные детали изготовлены таким же образом как и детали крышки.

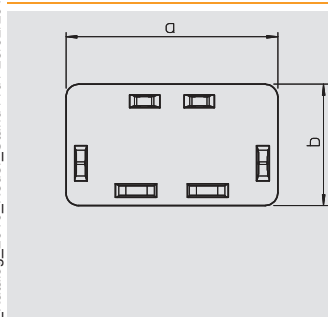

### Заглушка

Тип	Цвет	Размер а мм	Размер b мм	Уп. шт.	Вес кг/100 шт.	Арт.-№
WDK HE25025RW	белоснежный	25	25	20	0,360	6193 14 5
WDK HE25025CW	кремовый	25	25	20	0,360	6162 53 3
WDK HE25025LGR	светло-серый	25	25	20	0,360	6183 66 2
WDK HE25025GR	серый камень	25	25	20	0,360	6158 73 0

ПВХ поливинилхлорид

€/шт.

Заглушка для кабельного короба WDK.

Торцевые заглушки вдавливаются в короб WDK и удерживаются за счет действия пружины.



## глубина короба 25 мм, высота короба 40 мм



### Короб, тип WDK 25040

Тип	Цвет	Длина мм	Уп. м	Вес кг/100 м	Арт.-№
<b>WDK25040CW</b>	кремовый	2000	24	30,000	<b>6026 45 1</b>
<b>WDK25040GR</b>	серый камень	2000	24	30,000	<b>6026 44 3</b>

**ПВХ** поливинилхлорид

€/м

Верхняя и нижняя часть короба с перфорацией дна.

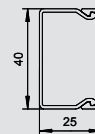

### Короб, тип WDK-N 25040

Тип	Цвет	Длина мм	Уп. м	Вес кг/100 м	Арт.-№
<b>WDK-N25040CW</b>	кремовый	2000	36	36,000	<b>6150 63 2</b>

**ПВХ** поливинилхлорид

€/м

Верхняя и нижняя часть короба с направляющей планкой и перфорацией дна.

С помощью гвоздя можно крепить короб WDK к стене с помощью направляющей планки.

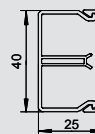

### Накладка на стык

Тип	Цвет	Раз- мер а мм	Размер b мм	Уп. шт.	Вес кг/100 шт.	Арт.-№
<b>WDK HS25040CW</b>	кремовый	42	14	20	0,500	<b>6152 08 2</b>
<b>WDK HS25040GR</b>	серый камень	42	14	20	0,500	<b>6158 88 9</b>

**ПВХ** поливинилхлорид

€/шт.

Накладка на стык для для аккуратного соединения сегментов короба.

Фасонные детали изготовлены таким же образом как и детали крышки.

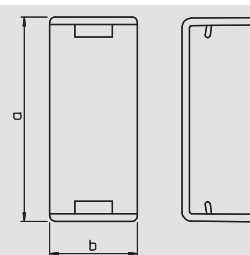

### Внутренний регулируемый угол

Тип	Цвет	Раз- мер а мм	Уп. шт.	Вес кг/100 шт.	Арт.-№
<b>WDK HI25040CW</b>	кремовый	50	4	1,500	<b>6160 05 0</b>
<b>WDK HI25040GR</b>	серый камень	50	4	1,500	<b>6158 26 9</b>

**ПВХ** поливинилхлорид

€/шт.

Крышка внутреннего угла для изменения направления короба WDK.

Фасонные детали изготовлены таким же образом как и детали крышки.

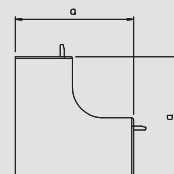

### Внешний регулируемый угол

Тип	Цвет	Раз- мер а мм	Уп. шт.	Вес кг/100 шт.	Арт.-№
<b>WDK HA25040CW</b>	кремовый	52	4	1,900	<b>6160 65 4</b>
<b>WDK HA25040GR</b>	серый камень	52	4	1,900	<b>6158 32 5</b>

**ПВХ** поливинилхлорид

€/шт.

Крышка внешнего угла для изменения направления коробов WDK.

Фасонные детали изготовлены таким же образом как и детали крышки.

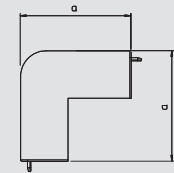

### Крышка плоского угла

Тип	Цвет	Раз- мер а мм	Уп. шт.	Вес кг/100 шт.	Арт.-№
<b>WDK HF25040CW</b>	кремовый	63	4	1,700	<b>6161 24 3</b>
<b>WDK HF25040GR</b>	серый камень	63	4	1,700	<b>6158 62 5</b>

**ПВХ** поливинилхлорид

€/шт.

Крышка плоского угла для изменения направления коробов WDK.

Фасонные детали изготовлены таким же образом как и детали крышки.

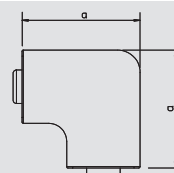

## глубина короба 25 мм, высота короба 40 мм

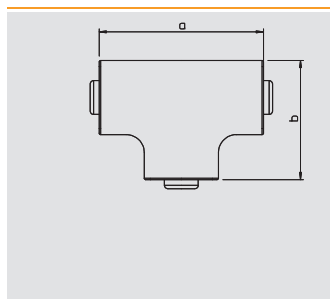

### Крышка Т-образной секции

Тип	Цвет	Размер а мм	Размер b мм	Уп.	Вес	Арт.-№
				шт.	кг/100 шт.	
<b>WDK HT25040RW</b>	белоснежный	83	63	4	2,100	<b>6192 49 1</b>
<b>WDK HT25040CW</b>	кремовый	83	63	4	2,100	<b>6161 95 2</b>
<b>WDK HT25040GR</b>	серый камень	83	63	4	2,100	<b>6158 50 1</b>

**ПВХ** поливинилхлорид

€/шт.

Крышка Т-образной секции для изменения направления короба WDK.

Фасонные детали изготовлены таким же образом как и детали крышки.

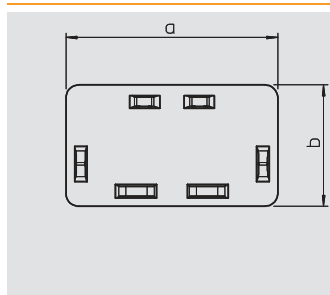

### Заглушка

Тип	Цвет	Размер а мм	Размер b мм	Уп.	Вес	Арт.-№
				шт.	кг/100 шт.	
<b>WDK HE25040RW</b>	белоснежный	40	25	20	0,480	<b>6193 15 3</b>
<b>WDK HE25040CW</b>	кремовый	40	25	20	0,480	<b>6162 54 1</b>
<b>WDK HE25040GR</b>	серый камень	40	25	20	0,480	<b>6158 74 9</b>

**ПВХ** поливинилхлорид

€/шт.

Заглушка для кабельного короба WDK.

Торцевые заглушки вдавливаются в короб WDK и удерживаются за счет действия пружины.



## глубина короба 30 мм, высота короба 30 мм



### Короб, тип WDK 30030

Тип	Цвет	Длина мм	Уп. м	Вес кг/100 м	Арт.-№
WDK30030RW	белоснежный	2000	32	24,900	6191 09 6
WDK30030CW	кремовый	2000	32	24,900	6026 82 6
WDK30030LGR	светло-серый	2000	32	24,900	6026 79 6
WDK30030GR	серый камень	2000	32	24,900	6026 81 8

**ПВХ** поливинилхлорид

€/м

Верхняя и нижняя часть короба с перфорацией дна.

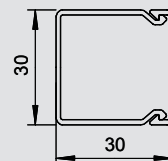

### Внутренний регулируемый угол

Тип	Цвет	Раз-мер а мм	Уп. шт.	Вес кг/100 шт.	Арт.-№
WDK HI30030RW	белоснежный	52	4	1,200	6191 92 4
WDK HI30030CW	кремовый	52	4	1,200	6160 07 7
WDK HI30030LGR	светло-серый	52	4	1,200	6182 09 7
WDK HI30030GR	серый камень	52	4	1,200	6158 28 5

**ПВХ** поливинилхлорид

€/шт.

Крышка внутреннего угла для изменения направления короба WDK.  
Фасонные детали изготовлены таким же образом как и детали крышки.

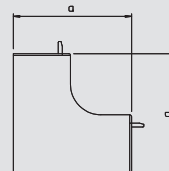

### Внешний регулируемый угол

Тип	Цвет	Раз-мер а мм	Уп. шт.	Вес кг/100 шт.	Арт.-№
WDK HA30030RW	белоснежный	57	4	1,700	6192 21 1
WDK HA30030CW	кремовый	57	4	1,700	6160 67 0
WDK HA30030LGR	светло-серый	57	4	1,700	6182 48 8
WDK HA30030GR	серый камень	57	4	1,700	6158 40 4

**ПВХ** поливинилхлорид

€/шт.

Крышка внешнего угла для изменения направления коробов WDK.  
Фасонные детали изготовлены таким же образом как и детали крышки.

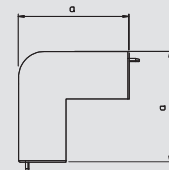

### Крышка плоского угла

Тип	Цвет	Раз-мер а мм	Уп. шт.	Вес кг/100 шт.	Арт.-№
WDK HF30030RW	белоснежный	53	4	1,300	6192 81 5
WDK HF30030CW	кремовый	53	4	1,300	6161 27 8
WDK HF30030LGR	светло-серый	53	4	1,300	6183 29 8
WDK HF30030GR	серый камень	53	4	1,300	6158 64 1

**ПВХ** поливинилхлорид

€/шт.

Крышка плоского угла для изменения направления коробов WDK.  
Фасонные детали изготовлены таким же образом как и детали крышки.

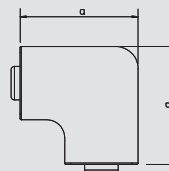

### Крышка Т-образной секции

Тип	Цвет	Раз-мер а мм	Размер b мм	Уп. шт.	Вес кг/100 шт.	Арт.-№
WDK HT30030RW	белоснежный	50	39	4	1,500	6192 51 3
WDK HT30030CW	кремовый	50	39	4	1,500	6161 97 9
WDK HT30030LGR	светло-серый	50	39	4	1,500	6182 88 7
WDK HT30030GR	серый камень	50	39	4	1,500	6158 53 6

**ПВХ** поливинилхлорид

€/шт.

Крышка Т-образной секции для изменения направления короба WDK.  
Фасонные детали изготовлены таким же образом как и детали крышки.

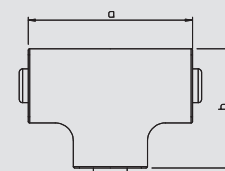

### Заглушка

Тип	Цвет	Раз-мер а мм	Размер b мм	Уп. шт.	Вес кг/100 шт.	Арт.-№
WDK HE30030RW	белоснежный	30	30	20	0,500	6193 18 8
WDK HE30030CW	кремовый	30	30	20	0,500	6162 57 6
WDK HE30030LGR	светло-серый	30	30	20	0,500	6183 69 7
WDK HE30030GR	серый камень	30	30	20	0,500	6158 76 5

**ПВХ** поливинилхлорид

€/шт.

Заглушка для кабельного короба WDK.  
Торцевые заглушки вдавливаются в короб WDK.

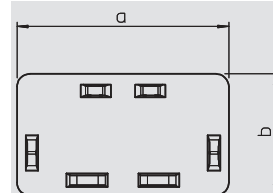

## глубина короба 30 мм, высота короба 45 мм

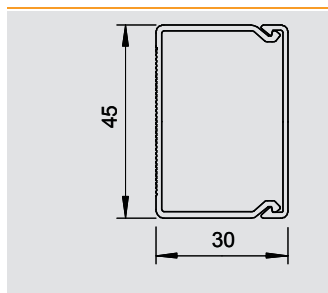

### Короб, тип WDK 30045

Тип	Цвет	Длина мм	Уп. м	Вес кг/100 м	Арт.-№
WDK30045RW	белоснежный	2000	48	32,000	6191 11 8
WDK30045CW	кремовый	2000	48	32,000	6026 86 9
WDK30045LGR	светло-серый	2000	48	32,000	6026 84 2
WDK30045GR	серый камень	2000	48	32,000	6026 85 0

**ПВХ** поливинилхлорид €/м

Верхняя и нижняя часть короба с перфорацией дна.

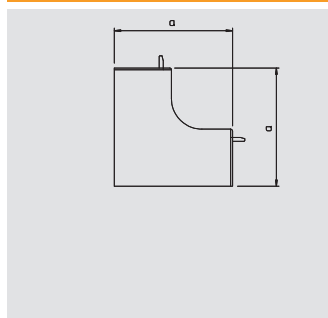

### Внутренний регулируемый угол

Тип	Цвет	Раз- мер а мм	Уп. шт.	Вес кг/100 шт.	Арт.-№
WDK HI30045RW	белоснежный	52	4	1,900	6191 93 2
WDK HI30045CW	кремовый	52	4	1,900	6160 08 5
WDK HI30045LGR	светло-серый	52	4	1,900	6182 10 0
WDK HI30045GR	серый камень	52	4	1,900	6158 30 7

**ПВХ** поливинилхлорид €/шт.

Крышка внутреннего угла для изменения направления короба WDK.  
Фасонные детали изготовлены таким же образом как и детали крышки.

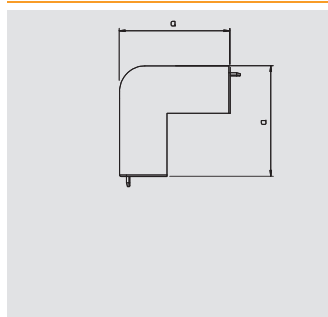

### Внешний регулируемый угол

Тип	Цвет	Раз- мер а мм	Уп. шт.	Вес кг/100 шт.	Арт.-№
WDK HA30045RW	белоснежный	57	4	2,600	6192 23 8
WDK HA30045CW	кремовый	57	4	2,600	6160 68 9
WDK HA30045LGR	светло-серый	57	4	2,600	6182 49 6
WDK HA30045GR	серый камень	57	4	2,600	6158 42 0

**ПВХ** поливинилхлорид €/шт.

Крышка внешнего угла для изменения направления коробов WDK.  
Фасонные детали изготовлены таким же образом как и детали крышки.

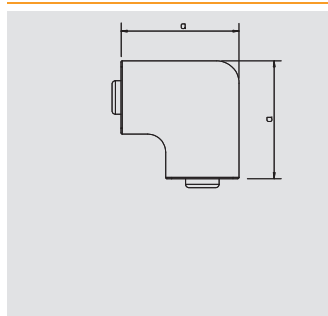

### Крышка плоского угла

Тип	Цвет	Раз- мер а мм	Уп. шт.	Вес кг/100 шт.	Арт.-№
WDK HF30045RW	белоснежный	68	4	2,500	6192 82 3
WDK HF30045CW	кремовый	68	4	2,500	6161 28 6
WDK HF30045LGR	светло-серый	68	4	2,500	6183 30 1
WDK HF30045GR	серый камень	68	4	2,500	6158 67 6

**ПВХ** поливинилхлорид €/шт.

Крышка плоского угла для изменения направления коробов WDK.  
Фасонные детали изготовлены таким же образом как и детали крышки.

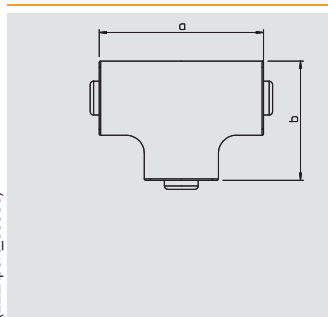

### Крышка Т-образной секции

Тип	Цвет	Раз- мер а мм	Размер b мм	Уп. шт.	Вес кг/100 шт.	Арт.-№
WDK HT30045RW	белоснежный	88	68	4	3,000	6192 52 1
WDK HT30045CW	кремовый	88	68	4	3,000	6161 98 7
WDK HT30045LGR	светло-серый	88	68	4	3,000	6182 89 5
WDK HT30045GR	серый камень	88	68	4	3,000	6158 55 2

**ПВХ** поливинилхлорид €/шт.

Крышка Т-образной секции для изменения направления короба WDK.  
Фасонные детали изготовлены таким же образом как и детали крышки.

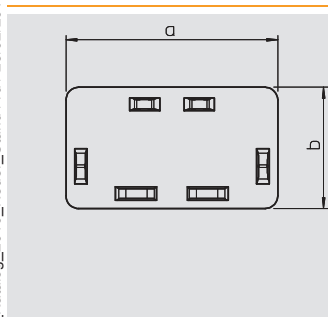

### Заглушка

Тип	Цвет	Раз- мер а мм	Размер b мм	Уп. шт.	Вес кг/100 шт.	Арт.-№
WDK HE30045RW	белоснежный	45	30	20	0,520	6193 19 6
WDK HE30045CW	кремовый	45	30	20	0,520	6162 58 4
WDK HE30045LGR	светло-серый	45	30	20	0,520	6183 70 0
WDK HE30045GR	серый камень	45	30	20	0,520	6158 80 3

**ПВХ** поливинилхлорид €/шт.

Заглушка для кабельного короба WDK.  
Торцевые заглушки вдавливаются в короб WDK и удерживаются за счет действия пружины.



## глубина короба 40 мм, высота короба 40 мм



### Короб, тип WDK 40040

Тип	Цвет	Длина мм	Уп. м	Вес кг/100 м	Арт.-№
<b>WDK40040RW</b>	белоснежный	2000	36	42,100	<b>6191 12 6</b>
<b>WDK40040CW</b>	кремовый	2000	36	42,100	<b>6025 41 2</b>
<b>WDK40040LGR</b>	светло-серый	2000	36	42,100	<b>6027 01 6</b>
<b>WDK40040GR</b>	серый камень	2000	36	42,100	<b>6025 44 7</b>

**ПВХ** поливинилхлорид

€/м

Верхняя и нижняя часть короба с перфорацией дна.

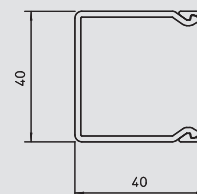

### Внутренний регулируемый угол

Тип	Цвет	Раз- мер а мм	Уп. шт.	Вес кг/100 шт.	Арт.-№
<b>WDK HI40040RW</b>	белоснежный	65	4	2,200	<b>6191 94 0</b>
<b>WDK HI40040CW</b>	кремовый	65	4	2,200	<b>6160 09 3</b>
<b>WDK HI40040LGR</b>	светло-серый	65	4	2,200	<b>6182 11 9</b>
<b>WDK HI40040GR</b>	серый камень	65	4	2,200	<b>6158 29 3</b>

**ПВХ** поливинилхлорид

€/шт.

Крышка внутреннего угла для изменения направления короба WDK.  
Фасонные детали изготовлены таким же образом как и детали крышки.

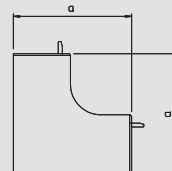

### Внешний регулируемый угол

Тип	Цвет	Раз- мер а мм	Уп. шт.	Вес кг/100 шт.	Арт.-№
<b>WDK HA40040RW</b>	белоснежный	66	4	2,900	<b>6192 24 6</b>
<b>WDK HA40040CW</b>	кремовый	66	4	2,900	<b>6160 69 7</b>
<b>WDK HA40040LGR</b>	светло-серый	66	4	2,900	<b>6182 52 6</b>
<b>WDK HA40040GR</b>	серый камень	66	4	2,900	<b>6158 41 2</b>

**ПВХ** поливинилхлорид

€/шт.

Крышка внешнего угла для изменения направления коробов WDK.  
Фасонные детали изготовлены таким же образом как и детали крышки.

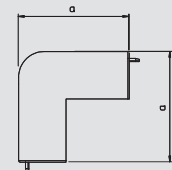

### Крышка Т-образной и крестообразной секции

Тип	Цвет	Раз- мер а мм	Размер b мм	Уп. шт.	Вес кг/100 шт.	Арт.-№
<b>WDK HT40040RW</b>	белоснежный	83	43	4	2,500	<b>6192 54 8</b>
<b>WDK HT40040CW</b>	кремовый	83	43	4	2,500	<b>6161 99 5</b>
<b>WDK HT40040LGR</b>	светло-серый	83	43	4	2,500	<b>6182 91 7</b>
<b>WDK HT40040GR</b>	серый камень	83	43	4	2,500	<b>6158 54 4</b>

**ПВХ** поливинилхлорид

€/шт.

Крышки Т-образных и крестообразных секций для изменения направления короба WDK.  
Фасонные детали изготовлены таким же образом как и детали крышки.

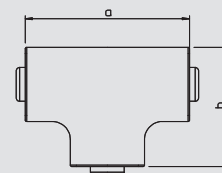

### Крышка плоского угла

Тип	Цвет	Раз- мер а мм	Уп.	Вес	Арт.-№
			шт.	кг/100 шт.	
<b>WDK HF40040RW</b>	белоснежный	63	4	2,100	<b>6192 83 1</b>
<b>WDK HF40040CW</b>	кремовый	63	4	2,100	<b>6161 29 4</b>
<b>WDK HF40040LGR</b>	светло-серый	63	4	2,100	<b>6183 33 6</b>
<b>WDK HF40040GR</b>	серый камень	63	4	2,100	<b>6158 66 8</b>

**ПВХ** поливинилхлорид

€/шт.

Крышка плоского угла для изменения направления коробов WDK.  
Фасонные детали изготовлены таким же образом как и детали крышки.

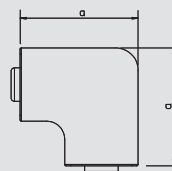

### Заглушка

Тип	Цвет	Раз- мер а мм	Размер b мм	Уп. шт.	Вес кг/100 шт.	Арт.-№
<b>WDK HE40040RW</b>	белоснежный	40	40	20	0,660	<b>6193 21 8</b>
<b>WDK HE40040CW</b>	кремовый	40	40	20	0,660	<b>6162 59 2</b>
<b>WDK HE40040LGR</b>	светло-серый	40	40	20	0,660	<b>6183 72 7</b>
<b>WDK HE40040GR</b>	серый камень	40	40	20	0,660	<b>6158 77 3</b>

**ПВХ** поливинилхлорид

€/шт.

Наконечник для каналов WDK.  
Наконечник вдавливается в короб и держится с помощью распорных лапок.

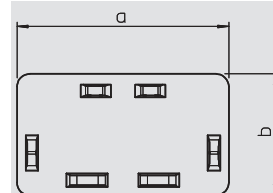

# глубина короба 40 мм, высота короба 60 мм

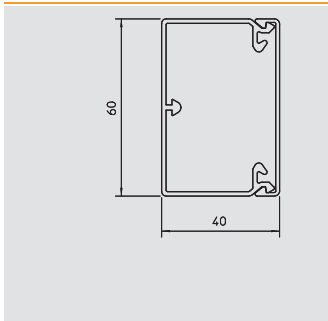

## Короб, тип WDK 40060

Тип	Цвет	Длина мм	Уп. м	Вес кг/100 м	Арт.-№
WDK40060RW	белоснежный	2000	24	56,200	6191 13 4
WDK40060CW	кремовый	2000	24	56,200	6020 88 7
WDK40060LGR	светло-серый	2000	24	56,200	6027 02 4
WDK40060GR	серый камень	2000	24	56,200	6025 63 3

ПВХ поливинилхлорид €/м

Верхняя и нижняя часть короба с перфорацией дна.  
с 4 фиксаторами для крышки

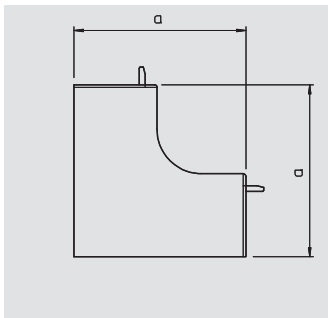

## Внутренний регулируемый угол

Тип	Цвет	Раз-мер а мм	Уп. шт.	Вес кг/100 шт.	Арт.-№
WDK HI40060RW	белоснежный	110	2	7,800	6191 95 9
WDK HI40060CW	кремовый	110	2	7,800	6160 10 7
WDK HI40060LGR	светло-серый	110	2	7,800	6182 12 7
WDK HI40060GR	серый камень	110	2	7,800	6021 71 9

ПВХ поливинилхлорид €/шт.

Крышка внутреннего угла для изменения направления короба WDK.  
Фасонные детали изготовлены таким же образом как и детали крышки.

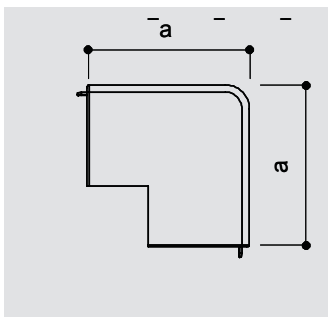

## Внешний регулируемый угол

Тип	Цвет	Раз-мер а мм	Уп. шт.	Вес кг/100 шт.	Арт.-№
WDK HA40060RW	белоснежный	100	2	8,700	6192 25 4
WDK HA40060CW	кремовый	100	2	8,700	6160 70 0
WDK HA40060LGR	светло-серый	100	2	8,700	6182 53 4
WDK HA40060GR	серый камень	100	2	8,700	6021 69 7

ПВХ поливинилхлорид €/шт.

Крышка внешнего угла для изменения направления коробов WDK.  
Фасонные детали изготовлены таким же образом как и детали крышки.

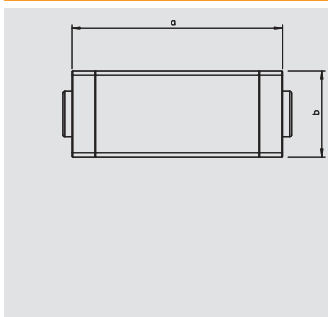

## Крышка Т-образной и крестообразной секции

Тип	Цвет	Раз-мер а мм	Размер b мм	Уп. шт.	Вес кг/100 шт.	Арт.-№
WDK HK40060RW	белоснежный	190	63	2	9,600	6192 55 6
WDK HK40060CW	кремовый	190	63	2	9,600	6162 00 2
WDK HK40060LGR	светло-серый	190	63	2	9,800	6182 92 5
WDK HK40060GR	серый камень	190	63	2	9,600	6023 31 2

ПВХ поливинилхлорид €/шт.

Крышки Т-образных и крестообразных секций для изменения направления короба WDK.  
Фасонные детали изготовлены таким же образом как и детали крышки.

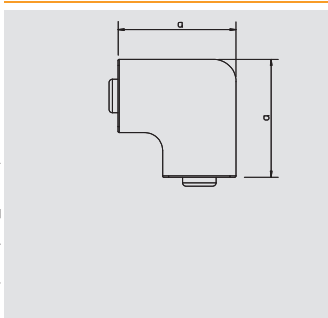

## Крышка плоского угла

Тип	Цвет	Раз-мер а мм	Уп. шт.	Вес кг/100 шт.	Арт.-№
WDK HF40060RW	белоснежный	101	2	6,400	6192 85 8
WDK HF40060CW	кремовый	101	2	6,400	6161 30 8
WDK HF40060LGR	светло-серый	101	2	6,400	6183 34 4
WDK HF40060GR	серый камень	101	2	6,400	6021 73 5

ПВХ поливинилхлорид €/шт.

Крышка плоского угла для изменения направления коробов WDK.  
Фасонные детали изготовлены таким же образом как и детали крышки.

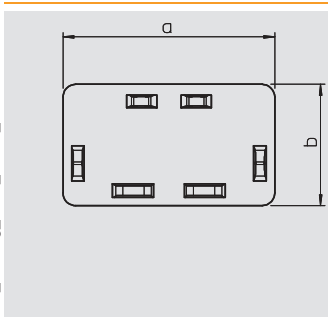

## Заглушка

Тип	Цвет	Раз-мер а мм	Размер b мм	Уп. шт.	Вес кг/100 шт.	Арт.-№
WDK HE40060RW	белоснежный	60	40	20	1,200	6193 22 6
WDK HE40060CW	кремовый	60	40	20	1,200	6162 60 6
WDK HE40060LGR	светло-серый	60	40	20	1,200	6183 73 5
WDK HE40060GR	серый камень	60	40	20	1,200	6021 49 2

ПВХ поливинилхлорид €/шт.

Наконечник для каналов WDK.  
Наконечник вдавливается в короб и держится с помощью распорных лапок.





## глубина короба 40 мм, высота короба 90 мм



### Короб, тип WDK 40090

Тип	Цвет	Длина мм	Уп.	Вес	Арт.-№
			м	кг/100 м	
<b>WDK40090RW</b>	белоснежный	2000	32	77,300	<b>6191 14 2</b>
<b>WDK40090CW</b>	кремовый	2000	32	77,300	<b>6020 89 5</b>
<b>WDK40090LGR</b>	светло-серый	2000	32	77,300	<b>6027 03 2</b>
<b>WDK40090GR</b>	серый камень	2000	32	77,300	<b>6021 01 8</b>

**ПВХ** поливинилхлорид

€/м

Верхняя и нижняя часть короба с перфорацией дна.  
с 4 фиксаторами для крышки

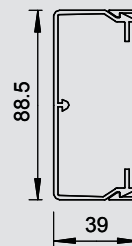

### Внутренний регулируемый угол

Тип	Цвет	Раз- мер а мм	Уп.	Вес	Арт.-№
			шт.	кг/100 шт.	
<b>WDK HI40090RW</b>	белоснежный	109	2	10,000	<b>6191 96 7</b>
<b>WDK HI40090CW</b>	кремовый	109	2	10,000	<b>6160 11 5</b>
<b>WDK HI40090LGR</b>	светло-серый	109	2	10,000	<b>6182 13 5</b>
<b>WDK HI40090GR</b>	серый камень	109	2	10,000	<b>6021 19 0</b>

**ПВХ** поливинилхлорид

€/шт.

Крышка внутреннего угла для изменения направления короба WDK.  
Фасонные детали изготовлены таким же образом как и детали крышки.

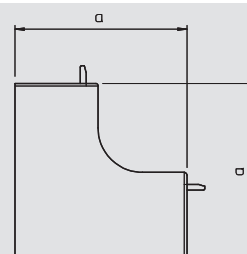

### Внешний регулируемый угол

Тип	Цвет	Раз- мер а мм	Уп.	Вес	Арт.-№
			шт.	кг/100 шт.	
<b>WDK HA40090RW</b>	белоснежный	100	2	11,500	<b>6192 26 2</b>
<b>WDK HA40090CW</b>	кремовый	100	2	11,500	<b>6160 71 9</b>
<b>WDK HA40090LGR</b>	светло-серый	100	2	11,500	<b>6182 54 2</b>
<b>WDK HA40090GR</b>	серый камень	100	2	11,500	<b>6021 09 3</b>

**ПВХ** поливинилхлорид

€/шт.

Крышка внешнего угла для изменения направления коробов WDK.  
Фасонные детали изготовлены таким же образом как и детали крышки.

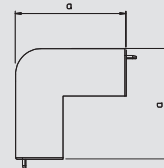

### Крышка Т-образной и крестообразной секции

Тип	Цвет	Раз- мер а мм	Размер b мм	Уп.	Вес	Арт.-№
				шт.	кг/100 шт.	
<b>WDK HK40090RW</b>	белоснежный	230	91	2	24,300	<b>6192 56 4</b>
<b>WDK HK40090CW</b>	кремовый	230	91	2	24,300	<b>6162 01 0</b>
<b>WDK HK40090LGR</b>	светло-серый	230	91	2	24,300	<b>6182 93 3</b>
<b>WDK HK40090GR</b>	серый камень	230	91	2	24,300	<b>6023 14 2</b>

**ПВХ** поливинилхлорид

€/шт.

Крышки Т-образных и крестообразных секций для изменения направления короба WDK.  
Фасонные детали изготовлены таким же образом как и детали крышки.

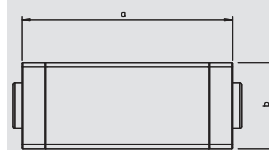

### Крышка плоского угла

Тип	Цвет	Раз- мер а мм	Уп.	Вес	Арт.-№
			шт.	кг/100 шт.	
<b>WDK HF40090RW</b>	белоснежный	129	2	12,500	<b>6192 86 6</b>
<b>WDK HF40090CW</b>	кремовый	129	2	12,500	<b>6161 31 6</b>
<b>WDK HF40090LGR</b>	светло-серый	129	2	10,000	<b>6183 35 2</b>
<b>WDK HF40090GR</b>	серый камень	129	2	10,000	<b>6021 33 6</b>

**ПВХ** поливинилхлорид

€/шт.

Крышка плоского угла для изменения направления коробов WDK.  
Фасонные детали изготовлены таким же образом как и детали крышки.

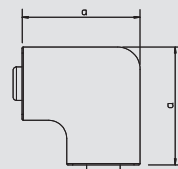

### Заглушка

Тип	Цвет	Раз- мер а мм	Размер b мм	Уп.	Вес	Арт.-№
				шт.	кг/100 шт.	
<b>WDK HE40090RW</b>	белоснежный	90	40	20	1,500	<b>6193 23 4</b>
<b>WDK HE40090CW</b>	кремовый	90	40	20	1,500	<b>6162 61 4</b>
<b>WDK HE40090LGR</b>	светло-серый	90	40	20	1,500	<b>6183 74 3</b>
<b>WDK HE40090GR</b>	серый камень	90	40	20	1,500	<b>6021 50 6</b>

**ПВХ** поливинилхлорид

€/шт.

Наконечник для каналов WDK.  
Наконечник вдавливается в короб и держится с помощью распорных лапок.

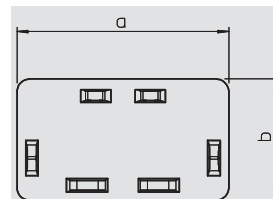



# глубина короба 40 мм, высота короба 110 мм

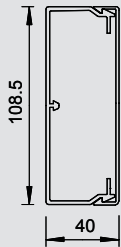

## Короб, тип WDK 40110

Тип	Цвет	Длина мм	Уп. м	Вес кг/100 м	Арт.-№
WDK40110RW	белоснежный	2000	24	111,800	6191 15 0
WDK40110CW	кремовый	2000	24	111,800	6020 90 9
WDK40110LGR	светло-серый	2000	24	111,800	6027 04 0
WDK40110GR	серый камень	2000	24	111,800	6021 03 4

ПВХ поливинилхлорид €/м

Верхняя и нижняя часть короба с перфорацией дна.  
с 4 фиксаторами для крышки

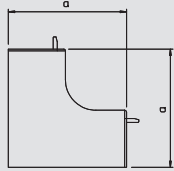

## Внутренний регулируемый угол

Тип	Цвет	Раз- мер а мм	Уп. шт.	Вес кг/100 шт.	Арт.-№
WDK HI40110RW	белоснежный	110,5	2	12,000	6191 97 5
WDK HI40110CW	кремовый	110,5	2	12,300	6160 12 3
WDK HI40110LGR	светло-серый	110,5	2	13,200	6182 14 3
WDK HI40110GR	серый камень	110,5	2	13,200	6021 72 7

ПВХ поливинилхлорид €/шт.

Крышка внутреннего угла для изменения направления короба WDK.  
Фасонные детали изготовлены таким же образом как и детали крышки.

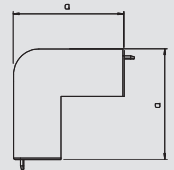

## Внешний регулируемый угол

Тип	Цвет	Раз- мер а мм	Уп. шт.	Вес кг/100 шт.	Арт.-№
WDK HA40110RW	белоснежный	100	2	13,500	6192 27 0
WDK HA40110CW	кремовый	100	2	13,500	6160 72 7
WDK HA40110LGR	светло-серый	100	2	13,500	6182 55 0
WDK HA40110GR	серый камень	100	2	13,500	6021 70 0

ПВХ поливинилхлорид €/шт.

Крышка внешнего угла для изменения направления коробов WDK.  
Фасонные детали изготовлены таким же образом как и детали крышки.

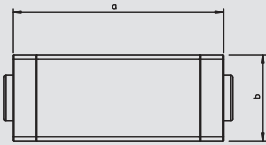

## Крышка Т-образной и крестообразной секции

Тип	Цвет	Раз- мер а мм	Размер b мм	Уп. шт.	Вес кг/100 шт.	Арт.-№
WDK HK40110RW	белоснежный	272	112	2	22,600	6192 57 2
WDK HK40110CW	кремовый	272	112	2	22,600	6162 02 9
WDK HK40110LGR	светло-серый	272	112	2	22,600	6182 94 1
WDK HK40110GR	серый камень	272	112	2	22,600	6023 33 9

ПВХ поливинилхлорид €/шт.

Крышки Т-образных и крестообразных секций для изменения направления короба WDK.  
Фасонные детали изготовлены таким же образом как и детали крышки.

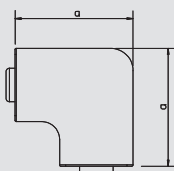

## Крышка плоского угла

Тип	Цвет	Раз- мер а мм	Уп. шт.	Вес кг/100 шт.	Арт.-№
WDK HF40110RW	белоснежный	110	2	13,000	6192 87 4
WDK HF40110CW	кремовый	110	2	13,000	6161 32 4
WDK HF40110LGR	светло-серый	110	2	13,000	6183 36 0
WDK HF40110GR	серый камень	110	2	13,000	6021 74 3

ПВХ поливинилхлорид €/шт.

Крышка плоского угла для изменения направления коробов WDK.  
Фасонные детали изготовлены таким же образом как и детали крышки.

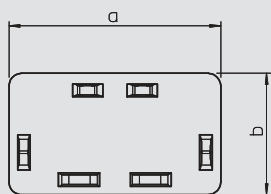

## Заглушка

Тип	Цвет	Раз- мер а мм	Размер b мм	Уп. шт.	Вес кг/100 шт.	Арт.-№
WDK HE40110RW	белоснежный	110	40	20	2,200	6193 24 2
WDK HE40110CW	кремовый	110	40	20	2,200	6162 62 2
WDK HE40110LGR	светло-серый	110	40	20	2,200	6183 75 1
WDK HE40110GR	серый камень	110	40	20	2,200	6021 51 4

ПВХ поливинилхлорид €/шт.

Наконечник для каналов WDK.  
Наконечник вдавливается в короб и держится с помощью распорных лапок.



## глубина короба 60 мм, высота короба 60 мм



### Короб, тип WDK 60060

Тип	Цвет	Длина мм	Уп. м	Вес кг/100 м	Арт.-№
<b>WDK60060RW</b>	белоснежный	2000	32	81,600	<b>6191 19 3</b>
<b>WDK60060CW</b>	кремовый	2000	32	81,600	<b>6021 94 8</b>
<b>WDK60060LGR</b>	светло-серый	2000	32	81,600	<b>6027 10 5</b>
<b>WDK60060GR</b>	серый камень	2000	32	81,600	<b>6025 66 8</b>

**ПВХ** поливинилхлорид €/м

Верхняя и нижняя часть короба с перфорацией дна.  
с 4 фиксаторами для крышки

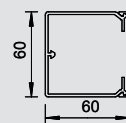

### Внутренний регулируемый угол

Тип	Цвет	Размер а мм	Уп. шт.	Вес кг/100 шт.	Арт.-№
<b>WDK HI60060RW</b>	белоснежный	130	2	11,200	<b>6192 01 7</b>
<b>WDK HI60060CW</b>	кремовый	130	2	11,200	<b>6160 30 1</b>
<b>WDK HI60060LGR</b>	светло-серый	130	2	11,200	<b>6182 19 4</b>
<b>WDK HI60060GR</b>	серый камень	130	2	11,200	<b>6022 38 3</b>

**ПВХ** поливинилхлорид €/шт.

Крышка внутреннего угла для изменения направления короба WDK.  
Фасонные детали изготовлены таким же образом как и детали крышки.

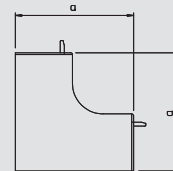

### Внешний регулируемый угол

Тип	Цвет	Размер а мм	Уп. шт.	Вес кг/100 шт.	Арт.-№
<b>WDK HA60060RW</b>	белоснежный	100	2	12,500	<b>6192 31 9</b>
<b>WDK HA60060CW</b>	кремовый	100	2	12,500	<b>6160 90 5</b>
<b>WDK HA60060LGR</b>	светло-серый	100	2	12,500	<b>6182 59 3</b>
<b>WDK HA60060GR</b>	серый камень	100	2	12,500	<b>6022 07 3</b>

**ПВХ** поливинилхлорид €/шт.

Крышка внешнего угла для изменения направления коробов WDK.  
Фасонные детали изготовлены таким же образом как и детали крышки.

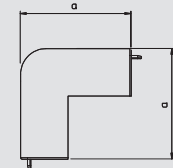

### Крышка Т-образной и крестообразной секции

Тип	Цвет	Размер а мм	Размер b мм	Уп. шт.	Вес кг/100 шт.	Арт.-№
<b>WDK HK60060RW</b>	белоснежный	190	65	2	12,200	<b>6192 61 0</b>
<b>WDK HK60060CW</b>	кремовый	190	65	2	12,200	<b>6162 20 7</b>
<b>WDK HK60060LGR</b>	светло-серый	190	65	2	12,200	<b>6183 01 8</b>
<b>WDK HK60060GR</b>	серый камень	190	65	2	12,200	<b>6023 22 3</b>

**ПВХ** поливинилхлорид €/шт.

Крышки Т-образных и крестообразных секций для изменения направления короба WDK.  
Фасонные детали изготовлены таким же образом как и детали крышки.

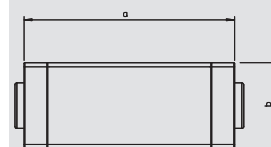

### Крышка плоского угла

Тип	Цвет	Размер а мм	Уп. шт.	Вес кг/100 шт.	Арт.-№
<b>WDK HF60060RW</b>	белоснежный	101	2	8,500	<b>6192 91 2</b>
<b>WDK HF60060CW</b>	кремовый	101	2	8,500	<b>6161 50 2</b>
<b>WDK HF60060LGR</b>	светло-серый	101	2	8,400	<b>6183 40 9</b>
<b>WDK HF60060GR</b>	серый камень	101	2	8,400	<b>6022 44 8</b>

**ПВХ** поливинилхлорид €/шт.

Крышка плоского угла для изменения направления коробов WDK.  
Фасонные детали изготовлены таким же образом как и детали крышки.

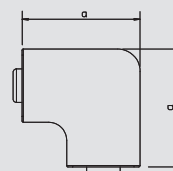

### Заглушка

Тип	Цвет	Размер а мм	Размер b мм	Уп. шт.	Вес кг/100 шт.	Арт.-№
<b>WDK HE60060RW</b>	белоснежный	60	60	20	1,500	<b>6193 28 5</b>
<b>WDK HE60060CW</b>	кремовый	60	60	20	1,500	<b>6162 80 0</b>
<b>WDK HE60060LGR</b>	светло-серый	60	60	20	1,500	<b>6183 80 8</b>
<b>WDK HE60060GR</b>	серый камень	60	60	20	1,500	<b>6022 49 9</b>

**ПВХ** поливинилхлорид €/шт.

Заглушка для кабельного короба WDK.  
Наконечник вдавливается в короб и держится с помощью распорных лапок.

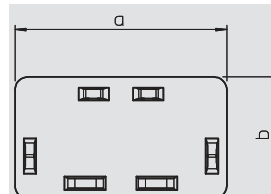

## глубина короба 60 мм, высота короба 90 мм

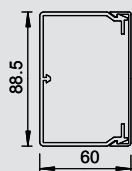

### Короб, тип WDK 60090

Тип	Цвет	Длина мм	Уп. м	Вес кг/100 м	Арт.-№
WDK60090RW	белоснежный	2000	24	110,000	6191 20 7
WDK60090CW	кремовый	2000	24	110,000	6021 91 3
WDK60090LGR	светло-серый	2000	24	110,000	6027 11 3
WDK60090GR	серый камень	2000	24	110,000	6022 00 6

ПВХ поливинилхлорид

€/м

Верхняя и нижняя часть короба с перфорацией дна.  
с 4 фиксаторами для крышки

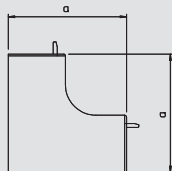

### Внутренний регулируемый угол

Тип	Цвет	Раз- мер а мм	Уп. шт.	Вес кг/100 шт.	Арт.-№
WDK HI60090RW	белоснежный	130	2	12,000	6192 02 5
WDK HI60090CW	кремовый	130	2	12,000	6160 32 8
WDK HI60090LGR	светло-серый	130	2	12,000	6182 20 8
WDK HI60090GR	серый камень	130	2	12,000	6022 21 9

ПВХ поливинилхлорид

€/шт.

Крышка внутреннего угла для изменения направления короба WDK.  
Фасонные детали изготовлены таким же образом как и детали крышки.

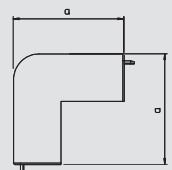

### Внешний регулируемый угол

Тип	Цвет	Раз- мер а мм	Уп. шт.	Вес кг/100 шт.	Арт.-№
WDK HA60090RW	белоснежный	100	2	15,000	6192 32 7
WDK HA60090CW	кремовый	100	2	15,000	6160 91 3
WDK HA60090LGR	светло-серый	100	2	15,000	6182 60 7
WDK HA60090GR	серый камень	100	2	15,000	6022 11 1

ПВХ поливинилхлорид

€/шт.

Крышка внешнего угла для изменения направления коробов WDK.  
Фасонные детали изготовлены таким же образом как и детали крышки.

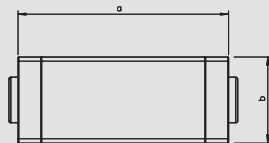

### Крышка Т-образной и крестообразной секции

Тип	Цвет	Раз- мер а мм	Размер b мм	Уп. шт.	Вес кг/100 шт.	Арт.-№
WDK HK60090RW	белоснежный	230	65	2	24,300	6192 62 9
WDK HK60090CW	кремовый	230	65	2	24,300	6162 21 5
WDK HK60090LGR	светло-серый	230	65	2	24,300	6183 02 6
WDK HK60090GR	серый камень	230	65	2	24,300	6023 00 2

ПВХ поливинилхлорид

€/шт.

Крышки Т-образных и крестообразных секций для изменения направления короба WDK.  
Фасонные детали изготовлены таким же образом как и детали крышки.

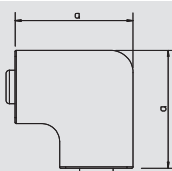

### Крышка плоского угла

Тип	Цвет	Раз- мер а мм	Уп. шт.	Вес кг/100 шт.	Арт.-№
WDK HF60090RW	белоснежный	129	2	11,500	6192 92 0
WDK HF60090CW	кремовый	129	2	11,500	6161 51 0
WDK HF60090LGR	светло-серый	129	2	11,500	6183 41 7
WDK HF60090GR	серый камень	129	2	11,500	6022 31 6

ПВХ поливинилхлорид

€/шт.

Крышка плоского угла для изменения направления коробов WDK.  
Фасонные детали изготовлены таким же образом как и детали крышки.

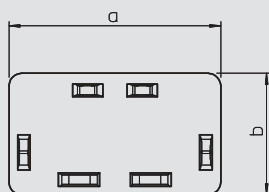

### Заглушка

Тип	Цвет	Раз- мер а мм	Размер b мм	Уп. шт.	Вес кг/100 шт.	Арт.-№
WDK HE60090RW	белоснежный	90	60	20	2,500	6193 29 3
WDK HE60090CW	кремовый	90	60	20	2,500	6162 81 9
WDK HE60090LGR	светло-серый	90	60	20	2,500	6183 81 6
WDK HE60090GR	серый камень	90	60	20	2,500	6022 50 2

ПВХ поливинилхлорид

€/шт.

Заглушка для кабельного короба WDK.  
Наконечник вдавливается в короб и держится с помощью распорных лапок.



## глубина короба 60 мм, высота короба 230 мм

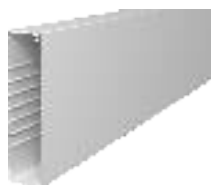

### Короб, тип WDK 60230

Тип	Цвет	Длина мм	Уп. м	Вес кг/100 м	Арт.-№
<b>WDK60230CW</b>	кремовый	2000	8	298,000	<b>6021 89 1</b>
<b>WDK60230LGR</b>	светло-серый	2000	8	298,000	<b>6027 18 0</b>
<b>WDK60230GR</b>	серый камень	2000	8	298,000	<b>6022 05 7</b>

**ПВХ** поливинилхлорид

€/м

Верхняя и нижняя часть короба с перфорацией дна.  
с 4 фиксаторами для крышки

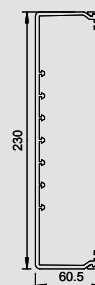

### Внутренний регулируемый угол

Тип	Цвет	Раз- мер а мм	Уп. шт.	Вес кг/100 шт.	Арт.-№
<b>WDK HI60230CW</b>	кремовый	130	2	19,800	<b>6160 39 5</b>
<b>WDK HI60230LGR</b>	светло-серый	130	2	19,800	<b>6182 26 7</b>
<b>WDK HI60230GR</b>	серый камень	130	2	19,800	<b>6024 44 0</b>

**ПВХ** поливинилхлорид

€/шт.

Крышка внутреннего угла для изменения направления короба WDK.  
Фасонные детали изготовлены таким же образом как и детали крышки.

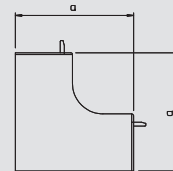

### Внешний регулируемый угол

Тип	Цвет	Раз- мер а мм	Уп. шт.	Вес кг/100 шт.	Арт.-№
<b>WDK HA60230CW</b>	кремовый	100	2	23,000	<b>6160 98 0</b>
<b>WDK HA60230LGR</b>	светло-серый	100	2	23,000	<b>6182 67 4</b>
<b>WDK HA60230GR</b>	серый камень	100	2	23,000	<b>6024 54 8</b>

**ПВХ** поливинилхлорид

€/шт.

Крышка внешнего угла для изменения направления коробов WDK.  
Фасонные детали изготовлены таким же образом как и детали крышки.

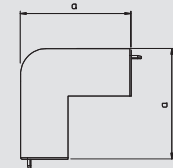

### Крышка Т-образной и крестообразной секции

Тип	Цвет	Раз- мер а мм	Размер b мм	Уп. шт.	Вес кг/100 шт.	Арт.-№
<b>WDK HK60230CW</b>	кремовый	291	66	2	39,600	<b>6162 29 0</b>
<b>WDK HK60230LGR</b>	светло-серый	291	66	2	39,600	<b>6183 08 5</b>
<b>WDK HK60230GR</b>	серый камень	291	66	2	39,600	<b>6024 77 7</b>

**ПВХ** поливинилхлорид

€/шт.

Крышки Т-образных и крестообразных секций для изменения направления короба WDK.  
Фасонные детали изготовлены таким же образом как и детали крышки.

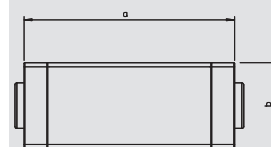

### Крышка плоского угла

Тип	Цвет	Раз- мер а мм	Уп. шт.	Вес кг/100 шт.	Арт.-№
<b>WDK HF60230CW</b>	кремовый	270	2	39,000	<b>6161 59 6</b>
<b>WDK HF60230LGR</b>	светло-серый	270	2	39,000	<b>6183 48 4</b>
<b>WDK HF60230GR</b>	серый камень	270	2	39,000	<b>6024 60 2</b>

**ПВХ** поливинилхлорид

€/шт.

Крышка плоского угла для изменения направления коробов WDK.  
Фасонные детали изготовлены таким же образом как и детали крышки.

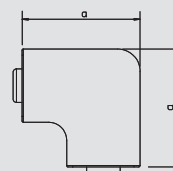

### Заглушка

Тип	Цвет	Раз- мер а мм	Размер b мм	Уп. шт.	Вес кг/100 шт.	Арт.-№
<b>WDK HE60230CW</b>	кремовый	230	60	10	6,500	<b>6162 88 6</b>
<b>WDK HE60230LGR</b>	светло-серый	230	60	10	6,500	<b>6183 87 5</b>
<b>WDK HE60230GR</b>	серый камень	230	60	10	6,500	<b>6024 83 1</b>

**ПВХ** поливинилхлорид

€/шт.

Заглушка для кабельного короба WDK.  
Наконечник вдавливается в короб и держится с помощью распорных лапок.

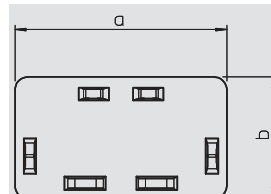

## глубина короба 60 мм, высота короба 110 мм, монтаж электроустановочных изделий

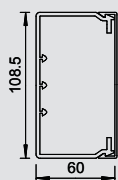

### Короб, тип WDK 60110

Тип	Цвет	Длина мм	Уп. м	Вес кг/100 м	Арт.-№
WDK60110RW	белоснежный	2000	16	117,000	6191 21 5
WDK60110CW	кремовый	2000	16	117,000	6021 84 0
WDK60110LGR	светло-серый	2000	16	117,000	6027 12 1
WDK60110GR	серый камень	2000	16	117,000	6022 01 4

**ПВХ** поливинилхлорид €/м

Верхняя и нижняя часть короба с перфорацией дна.  
с 4 фиксаторами для крышки

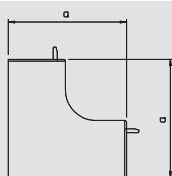

### Внутренний регулируемый угол

Тип	Цвет	Раз- мер а мм	Уп. шт.	Вес кг/100 шт.	Арт.-№
WDK HI60110RW	белоснежный	130	2	13,500	6192 03 3
WDK HI60110CW	кремовый	130	2	13,500	6160 33 6
WDK HI60110LGR	светло-серый	130	2	13,500	6182 21 6
WDK HI60110GR	серый камень	130	2	13,500	6022 23 5

**ПВХ** поливинилхлорид €/шт.

Крышка внутреннего угла для изменения направления короба WDK.  
Фасонные детали изготовлены таким же образом как и детали крышки.

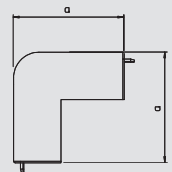

### Внешний регулируемый угол

Тип	Цвет	Раз- мер а мм	Уп. шт.	Вес кг/100 шт.	Арт.-№
WDK HA60110RW	белоснежный	100	2	17,000	6192 33 5
WDK HA60110CW	кремовый	100	2	17,000	6160 92 1
WDK HA60110LGR	светло-серый	100	2	17,000	6182 61 5
WDK HA60110GR	серый камень	100	2	17,000	6022 14 6

**ПВХ** поливинилхлорид €/шт.

Крышка внешнего угла для изменения направления коробов WDK.  
Фасонные детали изготовлены таким же образом как и детали крышки.

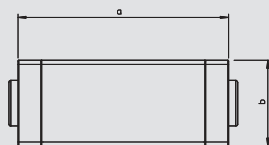

### Крышка Т-образной и крестообразной секции

Тип	Цвет	Раз- мер а мм	Размер b мм	Уп. шт.	Вес кг/100 шт.	Арт.-№
WDK HK60110RW	белоснежный	272	65	2	26,200	6192 63 7
WDK HK60110CW	кремовый	272	65	2	26,200	6162 22 3
WDK HK60110LGR	светло-серый	272	65	2	26,200	6183 03 4
WDK HK60110GR	серый камень	272	65	2	26,200	6023 02 9

**ПВХ** поливинилхлорид €/шт.

Крышки Т-образных и крестообразных секций для изменения направления короба WDK.  
Фасонные детали изготовлены таким же образом как и детали крышки.

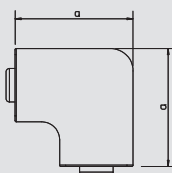

### Крышка плоского угла

Тип	Цвет	Раз- мер а мм	Уп. шт.	Вес кг/100 шт.	Арт.-№
WDK HF60110RW	белоснежный	149	2	14,500	6192 93 9
WDK HF60110CW	кремовый	149	2	14,500	6161 52 9
WDK HF60110LGR	светло-серый	149	2	14,500	6183 42 5
WDK HF60110GR	серый камень	149	2	14,500	6022 33 2

**ПВХ** поливинилхлорид €/шт.

Крышка плоского угла для изменения направления коробов WDK.  
Фасонные детали изготовлены таким же образом как и детали крышки.



## глубина короба 60 мм, высота короба 110 мм, монтаж электроустановочных изделий



### Заглушка

Тип	Цвет	Раз- мер а мм	Размер b мм	Уп. шт.	Вес кг/100 шт.	Арт.-№
<b>WDK HE60110RW</b>	белоснежный	110	60	20	3,000	<b>6193 30 7</b>
<b>WDK HE60110CW</b>	кремовый	110	60	20	3,000	<b>6162 82 7</b>
<b>WDK HE60110LGR</b>	светло-серый	110	60	20	3,000	<b>6183 82 4</b>
<b>WDK HE60110GR</b>	серый камень	110	60	20	3,000	<b>6022 58 8</b>

**ПВХ** поливинилхлорид

€/шт.

Заглушка для кабельного короба WDK.

Наконечник вдавливается в короб и держится с помощью распорных лапок.

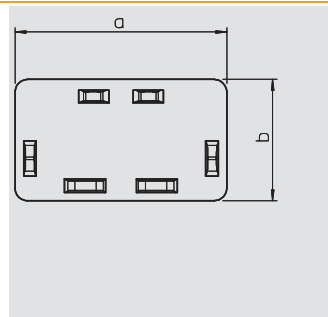

## глубина короба 60 мм, высота короба 130 мм, монтаж электроустановочных изделий

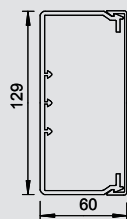

### Короб, тип WDK 60130

Тип	Цвет	Длина мм	Уп. м	Вес кг/100 м	Арт.-№
WDK60130RW	белоснежный	2000	16	135,000	6191 22 3
WDK60130CW	кремовый	2000	16	135,000	6021 85 9
WDK60130LGR	светло-серый	2000	16	135,000	6027 14 8
WDK60130GR	серый камень	2000	16	135,000	6022 02 2

**ПВХ** поливинилхлорид

€/м

Верхняя и нижняя часть короба с перфорацией дна.  
с 4 фиксаторами для крышки

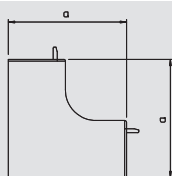
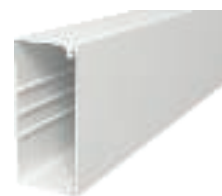

### Внутренний регулируемый угол

Тип	Цвет	Размер а мм	Уп. шт.	Вес кг/100 шт.	Арт.-№
WDK HI60130RW	белоснежный	130	2	14,500	6192 04 1
WDK HI60130CW	кремовый	130	2	14,500	6160 34 4
WDK HI60130LGR	светло-серый	130	2	14,500	6182 22 4
WDK HI60130GR	серый камень	130	2	14,500	6022 25 1

**ПВХ** поливинилхлорид

€/шт.

Крышка внутреннего угла для изменения направления короба WDK.  
Фасонные детали изготовлены таким же образом как и детали крышки.

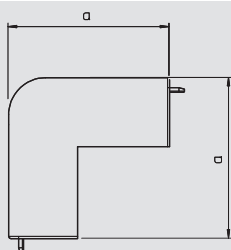

### Внешний регулируемый угол

Тип	Цвет	Размер а мм	Уп. шт.	Вес кг/100 шт.	Арт.-№
WDK HA60130RW	белоснежный	100	2	19,000	6192 34 3
WDK HA60130CW	кремовый	100	2	19,000	6160 94 8
WDK HA60130LGR	светло-серый	100	2	19,000	6182 62 3
WDK HA60130GR	серый камень	100	2	19,000	6022 16 2

**ПВХ** поливинилхлорид

€/шт.

Крышка внешнего угла для изменения направления коробов WDK.  
Фасонные детали изготовлены таким же образом как и детали крышки.

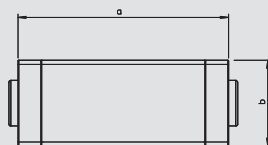

### Крышка Т-образной и крестообразной секции

Тип	Цвет	Размер а мм	Размер b мм	Уп. шт.	Вес кг/100 шт.	Арт.-№
WDK HK60130RW	белоснежный	272	65	2	28,200	6192 64 5
WDK HK60130CW	кремовый	272	65	2	28,200	6162 23 1
WDK HK60130LGR	светло-серый	272	65	2	28,200	6183 04 2
WDK HK60130GR	серый камень	272	65	2	28,200	6023 04 5

**ПВХ** поливинилхлорид

€/шт.

Крышки Т-образных и крестообразных секций для изменения направления короба WDK.  
Фасонные детали изготовлены таким же образом как и детали крышки.

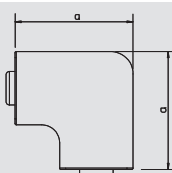

### Крышка плоского угла

Тип	Цвет	Размер а мм	Уп. шт.	Вес кг/100 шт.	Арт.-№
WDK HF60130RW	белоснежный	170	2	19,300	6192 94 7
WDK HF60130CW	кремовый	170	2	19,300	6161 53 7
WDK HF60130LGR	светло-серый	170	2	19,300	6183 43 3
WDK HF60130GR	серый камень	170	2	19,300	6022 35 9

**ПВХ** поливинилхлорид

€/шт.

Крышка плоского угла для изменения направления коробов WDK.  
Фасонные детали изготовлены таким же образом как и детали крышки.



## глубина короба 60 мм, высота короба 130 мм, монтаж электроустановочных изделий



### Заглушка

Тип	Цвет	Раз- мер а мм	Размер b мм	Уп. шт.	Вес кг/100 шт.	Арт.-№
<b>WDK HE60130RW</b>	белоснежный	130	61	20	3,500	<b>6193 31 5</b>
<b>WDK HE60130CW</b>	кремовый	130	61	20	3,500	<b>6162 83 5</b>
<b>WDK HE60130LGR</b>	светло-серый	130	61	20	3,500	<b>6183 83 2</b>
<b>WDK HE60130GR</b>	серый камень	130	61	20	3,500	<b>6022 52 9</b>

**ПВХ** поливинилхлорид

€/шт.

Заглушка для кабельного короба WDK.

Наконечник вдавливается в короб и держится с помощью распорных лапок.

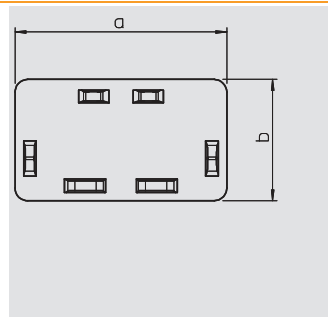



## глубина короба 60 мм, высота короба 150 мм, монтаж электроустановочных изделий

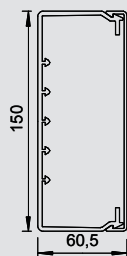

### Короб, тип WDK 60150

Тип	Цвет	Длина мм	Уп. м	Вес кг/100 м	Арт.-№
WDK60150RW	белоснежный	2000	8	175,000	6191 23 1
WDK60150CW	кремовый	2000	8	175,000	6021 88 3
WDK60150LGR	светло-серый	2000	8	175,000	6027 15 6
WDK60150GR	серый камень	2000	8	175,000	6022 03 0

**ПВХ** поливинилхлорид

€/м

Верхняя и нижняя часть короба с перфорацией дна.  
с 4 фиксаторами для крышки

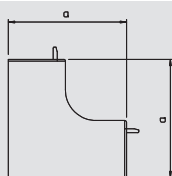

### Внутренний регулируемый угол

Тип	Цвет	Раз- мер а мм	Уп. шт.	Вес кг/100 шт.	Арт.-№
WDK HI60150RW	белоснежный	130	2	15,300	6192 06 8
WDK HI60150CW	кремовый	130	2	15,300	6160 37 9
WDK HI60150LGR	светло-серый	130	2	15,300	6182 23 2
WDK HI60150GR	серый камень	130	2	15,300	6024 43 2

**ПВХ** поливинилхлорид

€/шт.

Крышка внутреннего угла для изменения направления короба WDK.  
Фасонные детали изготовлены таким же образом как и детали крышки.

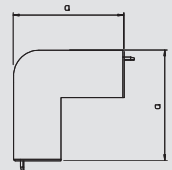

### Внешний регулируемый угол

Тип	Цвет	Раз- мер а мм	Уп. шт.	Вес кг/100 шт.	Арт.-№
WDK HA60150RW	белоснежный	100	2	16,000	6192 35 1
WDK HA60150CW	кремовый	100	2	15,500	6160 97 2
WDK HA60150LGR	светло-серый	100	2	15,500	6182 63 1
WDK HA60150GR	серый камень	100	2	15,500	6024 52 1

**ПВХ** поливинилхлорид

€/шт.

Крышка внешнего угла для изменения направления коробов WDK.  
Фасонные детали изготовлены таким же образом как и детали крышки.

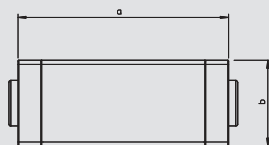

### Крышка Т-образной и крестообразной секции

Тип	Цвет	Раз- мер а мм	Размер b мм	Уп. шт.	Вес кг/100 шт.	Арт.-№
WDK HK60150RW	белоснежный	291	66	2	27,500	6192 65 3
WDK HK60150CW	кремовый	291	66	2	27,500	6162 27 4
WDK HK60150LGR	светло-серый	291	66	2	27,500	6183 05 0
WDK HK60150GR	серый камень	291	66	2	27,500	6024 76 9

**ПВХ** поливинилхлорид

€/шт.

Крышки Т-образных и крестообразных секций для изменения направления короба WDK.  
Фасонные детали изготовлены таким же образом как и детали крышки.

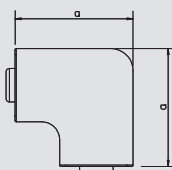

### Крышка плоского угла

Тип	Цвет	Раз- мер а мм	Уп. шт.	Вес кг/100 шт.	Арт.-№
WDK HF60150RW	белоснежный	190	2	23,600	6192 95 5
WDK HF60150CW	кремовый	190	2	23,600	6161 56 1
WDK HF60150LGR	светло-серый	190	2	23,600	6183 44 1
WDK HF60150GR	серый камень	190	2	23,600	6024 59 9

**ПВХ** поливинилхлорид

€/шт.

Крышка плоского угла для изменения направления коробов WDK.  
Фасонные детали изготовлены таким же образом как и детали крышки.



## глубина короба 60 мм, высота короба 150 мм, монтаж электроустановочных изделий



### Заглушка

Тип	Цвет	Раз- мер а мм	Размер b мм	Уп. шт.	Вес кг/100 шт.	Арт.-№
<b>WDK HE60150RW</b>	белоснежный	150	60	10	4,500	<b>6193 32 3</b>
<b>WDK HE60150CW</b>	кремовый	150	60	10	4,500	<b>6162 87 8</b>
<b>WDK HE60150LGR</b>	светло-серый	150	60	10	4,500	<b>6183 84 0</b>
<b>WDK HE60150GR</b>	серый камень	150	60	10	4,500	<b>6024 82 3</b>

**ПВХ** поливинилхлорид

€/шт.

Заглушка для кабельного короба WDK.

Наконечник вдавливается в короб и держится с помощью распорных лапок.

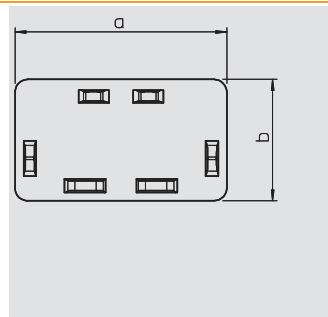

## глубина короба 60 мм, высота короба 170 мм, монтаж электростановочных изделий

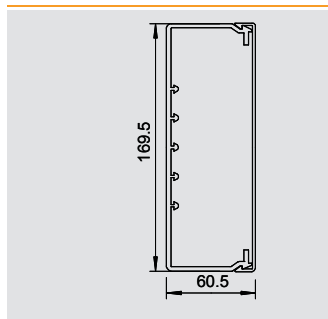

### Короб, тип WDK 60170

Тип	Цвет	Длина мм	Уп. м	Вес кг/100 м	Арт.-№
WDK60170RW	белоснежный	2000	8	178,000	6191 25 8
WDK60170CW	кремовый	2000	8	178,000	6021 86 7
WDK60170LGR	светло-серый	2000	8	178,000	6027 16 4
WDK60170GR	серый камень	2000	8	178,000	6022 04 9

**ПВХ** поливинилхлорид

€/м

Верхняя и нижняя часть короба с перфорацией дна.  
с 4 фиксаторами для крышки

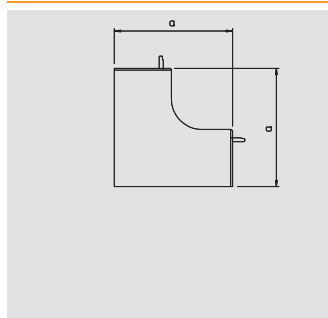

### Внутренний регулируемый угол

Тип	Цвет	Размер а мм	Уп. шт.	Вес кг/100 шт.	Арт.-№
WDK HI60170RW	белоснежный	130	2	16,100	6192 07 6
WDK HI60170CW	кремовый	130	2	16,100	6160 35 2
WDK HI60170LGR	светло-серый	130	2	16,100	6182 24 0
WDK HI60170GR	серый камень	130	2	16,100	6022 28 6

**ПВХ** поливинилхлорид

€/шт.

Крышка внутреннего угла для изменения направления короба WDK.  
Фасонные детали изготовлены таким же образом как и детали крышки.

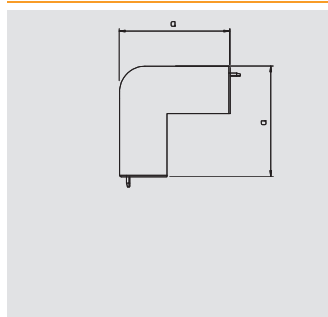

### Внешний регулируемый угол

Тип	Цвет	Размер а мм	Уп. шт.	Вес кг/100 шт.	Арт.-№
WDK HA60170RW	белоснежный	100	2	23,000	6192 37 8
WDK HA60170CW	кремовый	100	2	23,000	6160 95 6
WDK HA60170LGR	светло-серый	100	2	23,000	6182 65 8
WDK HA60170GR	серый камень	100	2	23,000	6022 18 9

**ПВХ** поливинилхлорид

€/шт.

Крышка внешнего угла для изменения направления коробов WDK.  
Фасонные детали изготовлены таким же образом как и детали крышки.

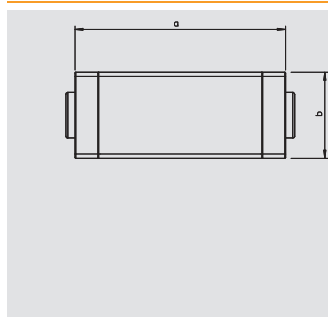

### Крышка Т-образной и крестообразной секции

Тип	Цвет	Размер а мм	Размер b мм	Уп. шт.	Вес кг/100 шт.	Арт.-№
WDK HK60170RW	белоснежный	291	66	2	32,600	6192 66 1
WDK HK60170CW	кремовый	291	66	2	32,600	6162 25 8
WDK HK60170LGR	светло-серый	291	66	2	32,600	6183 06 9
WDK HK60170GR	серый камень	291	66	2	32,600	6023 06 1

**ПВХ** поливинилхлорид

€/шт.

Крышки Т-образных и крестообразных секций для изменения направления короба WDK.  
Фасонные детали изготовлены таким же образом как и детали крышки.

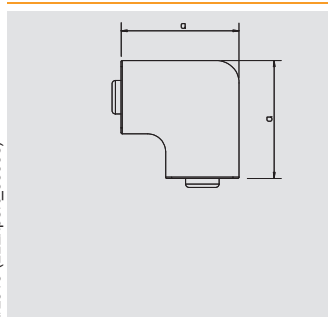

### Крышка плоского угла

Тип	Цвет	Размер а мм	Уп. шт.	Вес кг/100 шт.	Арт.-№
WDK HF60170RW	белоснежный	211	2	27,200	6192 96 3
WDK HF60170CW	кремовый	211	2	27,200	6161 54 5
WDK HF60170LGR	светло-серый	211	2	27,200	6183 46 8
WDK HF60170GR	серый камень	211	2	27,200	6022 37 5

**ПВХ** поливинилхлорид

€/шт.

Крышка плоского угла для изменения направления коробов WDK.  
Фасонные детали изготовлены таким же образом как и детали крышки.



## глубина короба 60 мм, высота короба 170 мм, монтаж электроустановочных изделий



### Заглушка

Тип	Цвет	Раз- мер а мм	Размер b мм	Уп. шт.	Вес кг/100 шт.	Арт.-№
<b>WDK HE60170RW</b>	белоснежный	170	60	10	5,000	<b>6193 33 1</b>
<b>WDK HE60170CW</b>	кремовый	170	60	10	5,000	<b>6162 84 3</b>
<b>WDK HE60170LGR</b>	светло-серый	170	60	10	5,000	<b>6183 85 9</b>
<b>WDK HE60170GR</b>	серый камень	170	60	10	5,000	<b>6022 54 5</b>

**ПВХ** поливинилхлорид

€/шт.

Заглушка для кабельного короба WDK.

Наконечник вдавливается в короб и держится с помощью распорных лапок.

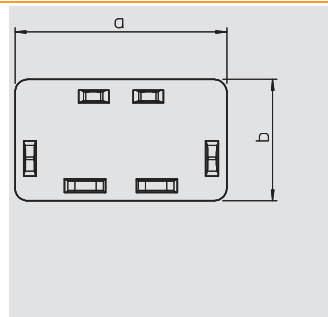

# глубина короба 60 мм, высота короба 210 мм, монтаж электроустановочных изделий

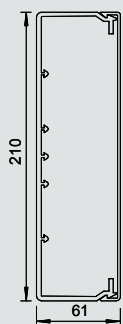

## Короб, тип WDK 60210

Тип	Цвет	Длина мм	Уп. м	Вес кг/100 м	Арт.-№
WDK60210RW	белоснежный	2000	8	258,000	6191 26 6
WDK60210CW	кремовый	2000	8	258,000	6021 87 5
WDK60210LGR	светло-серый	2000	8	258,000	6027 17 2
WDK60210GR	серый камень	2000	8	258,000	6022 06 5

ПВХ поливинилхлорид

€/м

Верхняя и нижняя часть короба с перфорацией дна.  
с 4 фиксаторами для крышки

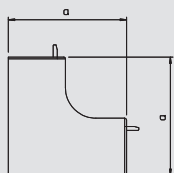

## Внутренний регулируемый угол

Тип	Цвет	Раз-мер а мм	Уп. шт.	Вес кг/100 шт.	Арт.-№
WDK HI60210RW	белоснежный	130	2	19,500	6192 08 4
WDK HI60210CW	кремовый	130	2	19,500	6160 36 0
WDK HI60210LGR	светло-серый	130	2	19,500	6182 25 9
WDK HI60210GR	серый камень	130	2	19,500	6022 29 4

ПВХ поливинилхлорид

€/шт.

Крышка внутреннего угла для изменения направления короба WDK.  
Фасонные детали изготовлены таким же образом как и детали крышки.

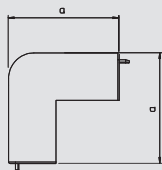

## Внешний регулируемый угол

Тип	Цвет	Раз-мер а мм	Уп. шт.	Вес кг/100 шт.	Арт.-№
WDK HA60210RW	белоснежный	100	2	27,000	6192 38 6
WDK HA60210CW	кремовый	100	2	27,000	6160 96 4
WDK HA60210LGR	светло-серый	100	2	27,000	6182 66 6
WDK HA60210GR	серый камень	100	2	27,000	6022 19 7

ПВХ поливинилхлорид

€/шт.

Крышка внешнего угла для изменения направления коробов WDK.  
Фасонные детали изготовлены таким же образом как и детали крышки.

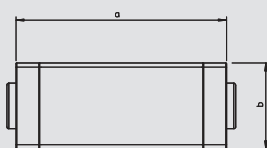

## Крышка Т-образной и крестообразной секции

Тип	Цвет	Раз-мер а мм	Размер b мм	Уп. шт.	Вес кг/100 шт.	Арт.-№
WDK HK60210RW	белоснежный	291	66	2	31,500	6192 68 8
WDK HK60210CW	кремовый	291	66	2	31,500	6162 26 6
WDK HK60210LGR	светло-серый	291	66	2	35,500	6183 07 7
WDK HK60210GR	серый камень	291	66	2	31,500	6023 12 6

ПВХ поливинилхлорид

€/шт.

Крышки Т-образных и крестообразных секций для изменения направления короба WDK.  
Фасонные детали изготовлены таким же образом как и детали крышки.

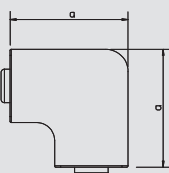

## Крышка плоского угла

Тип	Цвет	Раз-мер а мм	Уп. шт.	Вес кг/100 шт.	Арт.-№
WDK HF60210RW	белоснежный	250	2	39,000	6192 97 1
WDK HF60210CW	кремовый	250	2	39,000	6161 55 3
WDK HF60210LGR	светло-серый	250	2	39,000	6183 47 6
WDK HF60210GR	серый камень	250	2	39,000	6022 39 1

ПВХ поливинилхлорид

€/шт.

Крышка плоского угла для изменения направления коробов WDK.  
Фасонные детали изготовлены таким же образом как и детали крышки.



## глубина короба 60 мм, высота короба 210 мм, монтаж электроустановочных изделий



### Заглушка

Тип	Цвет	Раз- мер а мм	Размер b мм	Уп. шт.	Вес кг/100 шт.	Арт.-№
<b>WDK HE60210RW</b>	белоснежный	210	60	10	5,400	<b>6193 35 8</b>
<b>WDK HE60210CW</b>	кремовый	210	60	10	5,400	<b>6162 85 1</b>
<b>WDK HE60210LGR</b>	светло-серый	210	60	10	5,400	<b>6183 86 7</b>
<b>WDK HE60210GR</b>	серый камень	210	60	10	5,400	<b>6022 56 1</b>

**ПВХ** поливинилхлорид

€/шт.

Заглушка для кабельного короба WDK.

Наконечник вдавливается в короб и держится с помощью распорных лапок.

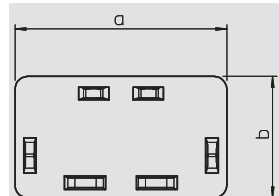

# глубина короба 80 мм, высота короба 210 мм

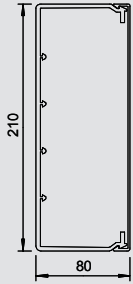

## Короб, тип WDK 80210

Тип	Цвет	Длина мм	Уп. м	Вес кг/100 м	Арт.-№
WDK80210RW	белоснежный	2000	8	240,000	6191 31 2
WDK80210CW	кремовый	2000	8	240,000	6026 20 6
WDK80210LGR	светло-серый	2000	8	240,000	6027 23 7
WDK80210GR	серый камень	2000	8	240,000	6026 19 2

ПВХ поливинилхлорид

€/м

Верхняя и нижняя часть короба с перфорацией дна.  
с 4 фиксаторами для крышки

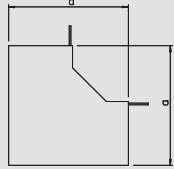

## Внутренний регулируемый угол

Тип	Цвет	Раз-мер а мм	Уп. шт.	Вес кг/100 шт.	Арт.-№
WDK HI80210RW	белоснежный	150	2	21,500	6192 11 0
WDK HI80210CW	кремовый	150	2	21,500	6160 49 2
WDK HI80210LGR	светло-серый	150	2	21,500	6182 31 3
WDK HI80210GR	серый камень	150	2	21,500	6024 47 5

ПВХ поливинилхлорид

€/шт.

Крышка внутреннего угла для изменения направления короба WDK.  
Фасонные детали изготовлены таким же образом как и детали крышки.

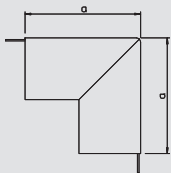

## Внешний регулируемый угол

Тип	Цвет	Раз-мер а мм	Уп. шт.	Вес кг/100 шт.	Арт.-№
WDK HA80210RW	белоснежный	150	2	32,000	6192 42 0
WDK HA80210CW	кремовый	150	2	32,000	6161 11 1
WDK HA80210LGR	светло-серый	150	2	32,000	6182 72 0
WDK HA80210GR	серый камень	150	2	32,000	6024 57 2

ПВХ поливинилхлорид

€/шт.

Крышка внешнего угла для изменения направления коробов WDK.  
Фасонные детали изготовлены таким же образом как и детали крышки.

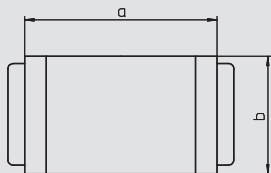

## Крышка Т-образной и крестообразной секции

Тип	Цвет	Раз-мер а мм	Размер b мм	Уп. шт.	Вес кг/100 шт.	Арт.-№
WDK HK80210RW	белоснежный	282	213	2	34,500	6192 72 2
WDK HK80210CW	кремовый	282	213	2	34,500	6162 42 8
WDK HK80210LGR	светло-серый	282	213	2	34,500	6183 13 1
WDK HK80210GR	серый камень	282	213	2	34,500	6024 80 7

ПВХ поливинилхлорид

€/шт.

Крышки Т-образных и крестообразных секций для изменения направления короба WDK.  
Фасонные детали изготовлены таким же образом как и детали крышки.

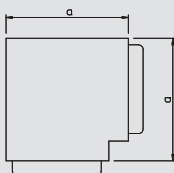

## Крышка плоского угла

Тип	Цвет	Раз-мер а мм	Уп. шт.	Вес кг/100 шт.	Арт.-№
WDK HF80210RW	белоснежный	247	2	35,000	6193 02 5
WDK HF80210CW	кремовый	247	2	35,000	6161 71 5
WDK HF80210LGR	светло-серый	247	2	35,000	6183 53 0
WDK HF80210GR	серый камень	247	2	35,000	6024 62 9

ПВХ поливинилхлорид

€/шт.

Крышка плоского угла для изменения направления коробов WDK.  
Фасонные детали изготовлены таким же образом как и детали крышки.

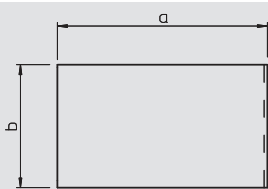

## Заглушка

Тип	Цвет	Раз-мер а мм	Размер b мм	Уп. шт.	Вес кг/100 шт.	Арт.-№
WDK HE80210RW	белоснежный	150	80	10	14,500	6193 39 1
WDK HE80210CW	кремовый	150	80	10	14,500	6163 01 7
WDK HE80210LGR	светло-серый	150	80	10	14,500	6183 92 1
WDK HE80210GR	серый камень	150	80	10	14,500	6024 87 4

ПВХ поливинилхлорид

€/шт.

Заглушка для кабельного короба WDK.  
Торцевые заглушки вдавливаются в короб WDK как и крышка.

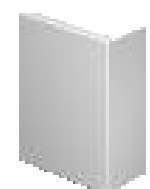

## глубина короба 100 мм, высота короба 130 мм



### Короб, тип WDK 100130

Тип	Цвет	Длина мм	Уп. м	Вес кг/100 м	Арт.-№
WDK100130RW	белоснежный	2000	8	214,000	6191 34 7
WDK100130CW	кремовый	2000	8	214,000	6026 27 3
WDK100130LGR	светло-серый	2000	8	214,000	6027 24 5
WDK100130GR	серый камень	2000	8	214,000	6026 28 1

**ПВХ** поливинилхлорид

€/м

Верхняя и нижняя часть короба с перфорацией дна.  
с 4 фиксаторами для крышки

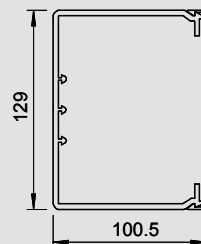

### Внутренний регулируемый угол

Тип	Цвет	Размер а мм	Уп. шт.	Вес кг/100 шт.	Арт.-№
WDK HI100130RW	белоснежный	170	2	17,500	6192 11 4
WDK HI100130CW	кремовый	170	2	17,500	6160 52 2
WDK HI100130LGR	светло-серый	170	2	17,500	6182 34 8
WDK HI100130GR	серый камень	170	2	17,500	6024 48 3

**ПВХ** поливинилхлорид

€/шт.

Крышка внутреннего угла для изменения направления короба WDK.  
Фасонные детали изготовлены таким же образом как и детали крышки.

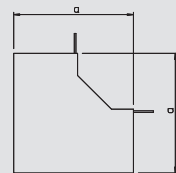

### Внешний регулируемый угол

Тип	Цвет	Размер а мм	Уп. шт.	Вес кг/100 шт.	Арт.-№
WDK HA100130RW	белоснежный	170	2	27,000	6192 42 4
WDK HA100130CW	кремовый	170	2	27,000	6161 15 4
WDK HA100130LGR	светло-серый	170	2	27,000	6182 74 7
WDK HA100130GR	серый камень	170	2	27,000	6024 58 0

**ПВХ** поливинилхлорид

€/шт.

Крышка внешнего угла для изменения направления коробов WDK.  
Фасонные детали изготовлены таким же образом как и детали крышки.

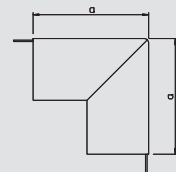

### Крышка Т-образной и крестообразной секции

Тип	Цвет	Размер а мм	Размер b мм	Уп. шт.	Вес кг/100 шт.	Арт.-№
WDK HK100130RW	белоснежный	282	133	2	31,500	6192 72 6
WDK HK100130CW	кремовый	282	133	2	31,500	6162 45 2
WDK HK100130LGR	светло-серый	282	133	2	31,500	6183 16 2
WDK HK100130GR	серый камень	282	133	2	31,500	6024 81 5

**ПВХ** поливинилхлорид

€/шт.

Крышки Т-образных и крестообразных секций для изменения направления короба WDK.  
Фасонные детали изготовлены таким же образом как и детали крышки.

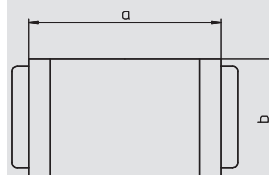

### Крышка плоского угла

Тип	Цвет	Размер а мм	Уп. шт.	Вес кг/100 шт.	Арт.-№
WDK HF100130RW	белоснежный	166	2	22,500	6193 02 9
WDK HF100130CW	кремовый	166	2	22,500	6161 75 8
WDK HF100130LGR	светло-серый	166	2	22,500	6183 55 7
WDK HF100130GR	серый камень	166	2	22,500	6024 63 7

**ПВХ** поливинилхлорид

€/шт.

Крышка плоского угла для изменения направления коробов WDK.  
Фасонные детали изготовлены таким же образом как и детали крышки.

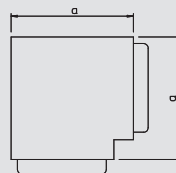

### Заглушка

Тип	Цвет	Размер а мм	Размер b мм	Уп. шт.	Вес кг/100 шт.	Арт.-№
WDK HE100130RW	белоснежный	150	100	10	8,200	6193 39 5
WDK HE100130CW	кремовый	150	100	10	8,200	6163 04 1
WDK HE100130LGR	светло-серый	150	100	10	8,200	6183 95 6
WDK HE100130GR	серый камень	150	100	10	8,200	6024 88 2

**ПВХ** поливинилхлорид

€/шт.

Заглушка для кабельного короба WDK.  
Торцевые заглушки вдавливаются в короб WDK как и крышка.

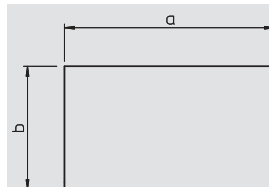



# глубина короба 80 мм, высота короба 170 мм

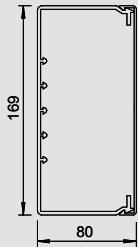

## Короб, тип WDK 80170

Тип	Цвет	Длина мм	Уп. м	Вес кг/100 м	Арт.-№
WDK80170RW	белоснежный	2000	8	214,000	6191 30 4
WDK80170CW	кремовый	2000	8	214,000	6026 17 6
WDK80170LGR	светло-серый	2000	8	214,000	6027 22 9
WDK80170GR	серый камень	2000	8	214,000	6026 18 4

ПВХ поливинилхлорид

€/м

Верхняя и нижняя часть короба с перфорацией дна.  
с 4 фиксаторами для крышки

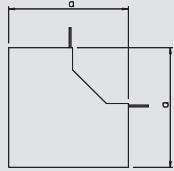

## Внутренний регулируемый угол

Тип	Цвет	Размер а мм	Уп. шт.	Вес кг/100 шт.	Арт.-№
WDK HI80170RW	белоснежный	150	2	20,000	6192 10 6
WDK HI80170CW	кремовый	150	2	20,000	6160 48 4
WDK HI80170LGR	светло-серый	150	2	20,000	6182 30 5
WDK HI80170GR	серый камень	150	2	20,000	6024 46 7

ПВХ поливинилхлорид

€/шт.

Крышка внутреннего угла для изменения направления короба WDK.  
Фасонные детали изготовлены таким же образом как и детали крышки.

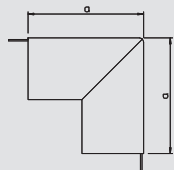

## Внешний регулируемый угол

Тип	Цвет	Размер а мм	Уп. шт.	Вес кг/100 шт.	Арт.-№
WDK HA80170RW	белоснежный	150	2	27,500	6192 41 6
WDK HA80170CW	кремовый	150	2	27,500	6161 10 3
WDK HA80170LGR	светло-серый	150	2	27,500	6182 71 2
WDK HA80170GR	серый камень	150	2	27,500	6024 56 4

ПВХ поливинилхлорид

€/шт.

Крышка внешнего угла для изменения направления коробов WDK.  
Фасонные детали изготовлены таким же образом как и детали крышки.

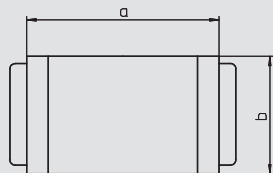

## Крышка Т-образной и крестообразной секции

Тип	Цвет	Размер а мм	Размер b мм	Уп. шт.	Вес кг/100 шт.	Арт.-№
WDK HK80170RW	белоснежный	282	173	2	29,000	6192 71 8
WDK HK80170CW	кремовый	282	173	2	29,000	6162 40 1
WDK HK80170LGR	светло-серый	282	173	2	29,000	6183 12 3
WDK HK80170GR	серый камень	282	173	2	29,000	6024 79 3

ПВХ поливинилхлорид

€/шт.

Крышки Т-образных и крестообразных секций для изменения направления короба WDK.  
Фасонные детали изготовлены таким же образом как и детали крышки.

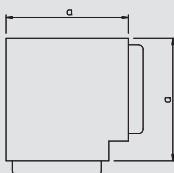

## Крышка плоского угла

Тип	Цвет	Размер а мм	Уп. шт.	Вес кг/100 шт.	Арт.-№
WDK HF80170RW	белоснежный	206	2	27,500	6193 02 1
WDK HF80170CW	кремовый	206	2	27,500	6161 70 7
WDK HF80170LGR	светло-серый	206	2	27,500	6183 52 2
WDK HF80170GR	серый камень	206	2	27,500	6024 61 0

ПВХ поливинилхлорид

€/шт.

Крышка плоского угла для изменения направления коробов WDK.  
Фасонные детали изготовлены таким же образом как и детали крышки.

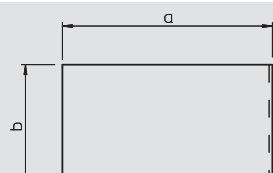

## Заглушка

Тип	Цвет	Размер а мм	Размер b мм	Уп. шт.	Вес кг/100 шт.	Арт.-№
WDK HE80170RW	белоснежный	150	80	10	11,900	6193 38 7
WDK HE80170CW	кремовый	150	80	10	11,900	6163 00 9
WDK HE80170LGR	светло-серый	150	80	10	11,900	6183 91 3
WDK HE80170GR	серый камень	150	80	10	11,900	6024 85 8

ПВХ поливинилхлорид

€/шт.

Заглушка для кабельного короба WDK.  
Торцевые заглушки вдавливаются в короб WDK как и крышка.



## глубина короба 100 мм, высота короба 230 мм



### Короб, тип WDK 100230

Тип	Цвет	Длина мм	Уп. м	Вес кг/100 м	Арт.-№
<b>WDK100230CW</b>	кремовый	2000	4	338,000	<b>6026 33 8</b>
<b>WDK100230LGR</b>	светло-серый	2000	4	338,000	<b>6027 25 3</b>
<b>WDK100230GR</b>	серый камень	2000	4	338,000	<b>6026 31 1</b>

**ПВХ** поливинилхлорид

€/м

Верхняя и нижняя часть короба с перфорацией дна.  
с 4 фиксаторами для крышки

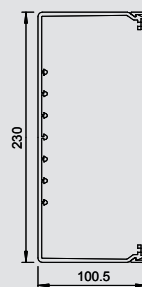

### Внутренний регулируемый угол

Тип	Цвет	Раз- мер а мм	Уп. шт.	Вес кг/100 шт.	Арт.-№
<b>WDK HI100230CW</b>	кремовый	170	2	27,000	<b>6160 54 9</b>
<b>WDK HI100230LGR</b>	светло-серый	170	2	27,000	<b>6182 36 4</b>
<b>WDK HI100230GR</b>	серый камень	170	2	27,000	<b>6024 50 5</b>

**ПВХ** поливинилхлорид

€/шт.

Крышка внутреннего угла для изменения направления короба WDK.  
Фасонные детали изготовлены таким же образом как и детали крышки.

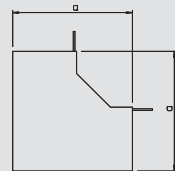

### Внешний регулируемый угол

Тип	Цвет	Раз- мер а мм	Уп. шт.	Вес кг/100 шт.	Арт.-№
<b>WDK HA100230CW</b>	кремовый	170	2	30,000	<b>6161 17 0</b>
<b>WDK HA100230LGR</b>	светло-серый	170	2	30,000	<b>6182 76 3</b>
<b>WDK HA100230GR</b>	серый камень	170	2	30,000	<b>6024 68 8</b>

**ПВХ** поливинилхлорид

€/шт.

Крышка внешнего угла для изменения направления коробов WDK.  
Фасонные детали изготовлены таким же образом как и детали крышки.

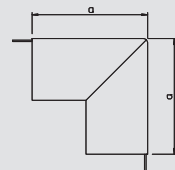

### Крышка Т-образной и крестообразной секции

Тип	Цвет	Раз- мер а мм	Размер b мм	Уп. шт.	Вес кг/100 шт.	Арт.-№
<b>WDK HK100230CW</b>	кремовый	282	233	2	39,000	<b>6162 47 9</b>
<b>WDK HK100230LGR</b>	светло-серый	282	233	2	39,000	<b>6183 18 2</b>
<b>WDK HK100230GR</b>	серый камень	282	233	2	39,000	<b>6024 71 8</b>

**ПВХ** поливинилхлорид

€/шт.

Крышки Т-образных и крестообразных секций для изменения направления короба WDK.  
Фасонные детали изготовлены таким же образом как и детали крышки.

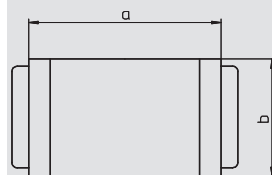

### Крышка плоского угла

Тип	Цвет	Раз- мер а мм	Уп. шт.	Вес кг/100 шт.	Арт.-№
<b>WDK HF100230CW</b>	кремовый	266	2	48,000	<b>6161 77 4</b>
<b>WDK HF100230LGR</b>	светло-серый	266	2	48,000	<b>6183 57 3</b>
<b>WDK HF100230GR</b>	серый камень	266	2	48,000	<b>6024 65 3</b>

**ПВХ** поливинилхлорид

€/шт.

Крышка плоского угла для изменения направления коробов WDK.  
Фасонные детали изготовлены таким же образом как и детали крышки.

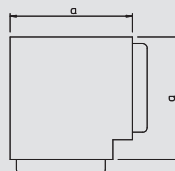

### Заглушка

Тип	Цвет	Раз- мер а мм	Размер b мм	Уп. шт.	Вес кг/100 шт.	Арт.-№
<b>WDK HE100230CRW</b>	кремовый	230	100	5	10,300	<b>6163 07 6</b>
<b>WDK HE100230LGR</b>	светло-серый	230	100	5	10,300	<b>6183 98 0</b>
<b>WDK HE100230GR</b>	серый камень	230	100	5	10,300	<b>6024 90 4</b>

**ПВХ** поливинилхлорид

€/шт.

Заглушка для кабельного короба WDK.  
Торцевые заглушки вдавливаются в короб WDK как и крышка.

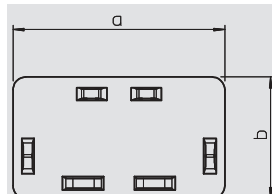

# Аксессуары для кабельного короба, пластик

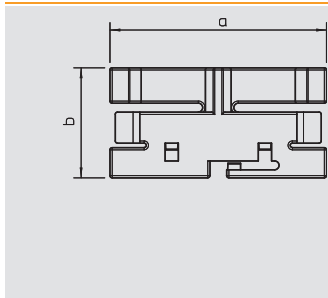

## Фиксатор крышки для ширины короба 60 мм

Тип	Цвет	Размер а мм	Размер b мм	Уп. шт.	Вес кг/100 шт.	Арт.-№
2370 60	серый камень	48,8	24,8	100	0,600	6023 99 5

**ПВХ** поливинилхлорид € /100 шт.

Скоба крышки применяется для лучшей и более простой прокладки кабелей в коробе для монтажа электроустановочных изделий WDK.

Фиксатор крышки защелкивается с одной стороны и ставится вперед. Таким образом получается отверстие 30°, это позволяет легко укладывать провода.

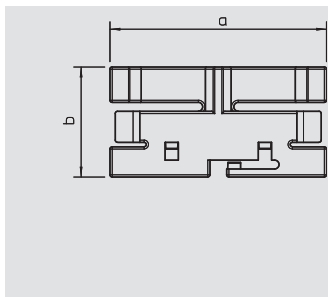

## Фиксатор крышки для ширины короба 90 мм

Тип	Цвет	Размер а мм	Размер b мм	Уп. шт.	Вес кг/100 шт.	Арт.-№
2370 90	серый камень	75,7	28,8	100	1,000	6023 50 9

**ПВХ** поливинилхлорид € /100 шт.

Скоба крышки применяется для лучшей и более простой прокладки кабелей в коробе для монтажа электроустановочных изделий WDK.

Фиксатор крышки защелкивается с одной стороны и ставится вперед. Таким образом получается отверстие 30°, это позволяет легко укладывать провода.

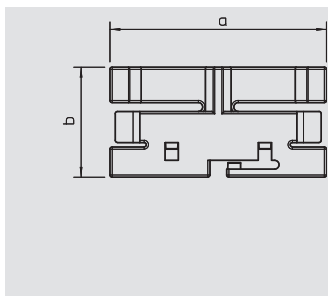

## Фиксатор крышки для ширины короба 110 мм

Тип	Цвет	Размер а мм	Размер b мм	Уп. шт.	Вес кг/100 шт.	Арт.-№
2370 110	серый камень	95,7	28,8	100	2,000	6023 51 7

**ПВХ** поливинилхлорид € /100 шт.

Скоба крышки применяется для лучшей и более простой прокладки кабелей в коробе для монтажа электроустановочных изделий WDK.

Фиксатор крышки защелкивается с одной стороны и ставится вперед. Таким образом получается отверстие 30°, это позволяет легко укладывать провода.

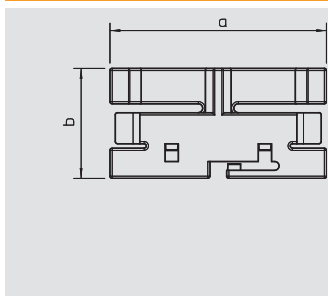

## Фиксатор крышки для ширины короба 130 мм

Тип	Цвет	Размер а мм	Размер b мм	Уп. шт.	Вес кг/100 шт.	Арт.-№
2370 130	серый камень	116,2	36	100	2,500	6023 52 5

**ПВХ** поливинилхлорид € /100 шт.

Скоба крышки применяется для лучшей и более простой прокладки кабелей в коробе для монтажа электроустановочных изделий WDK.

Фиксатор крышки защелкивается с одной стороны и ставится вперед. Таким образом получается отверстие 30°, это позволяет легко укладывать провода.

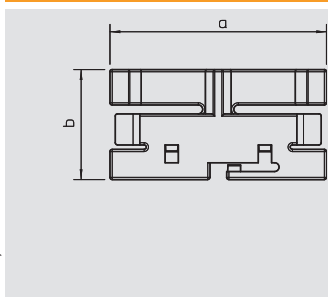

## Фиксатор крышки для ширины короба 150 мм

Тип	Цвет	Размер а мм	Размер b мм	Уп. шт.	Вес кг/100 шт.	Арт.-№
2370 150	серый камень	136,2	36	5	3,000	6023 53 3

**ПВХ** поливинилхлорид € /100 шт.

Скоба крышки применяется для лучшей и более простой прокладки кабелей в коробе для монтажа электроустановочных изделий WDK.

Фиксатор крышки защелкивается с одной стороны и ставится вперед. Таким образом получается отверстие 30°, это позволяет легко укладывать провода.

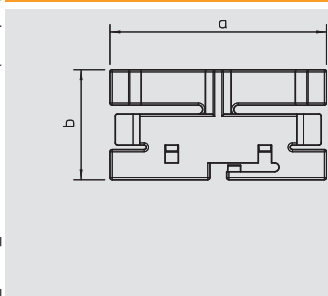
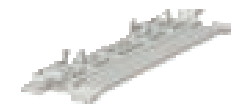

## Фиксатор крышки для ширины короба 170 мм

Тип	Цвет	Размер а мм	Размер b мм	Уп. шт.	Вес кг/100 шт.	Арт.-№
2370 170	серый камень	156,7	36	5	3,300	6023 54 1

**ПВХ** поливинилхлорид € /100 шт.

Скоба крышки применяется для лучшей и более простой прокладки кабелей в коробе для монтажа электроустановочных изделий WDK.

Фиксатор крышки защелкивается с одной стороны и ставится вперед. Таким образом получается отверстие 30°, это позволяет легко укладывать провода.



## Аксессуары для кабельного короба, пластик



### Фиксатор крышки для ширины короба 210 мм

Тип	Цвет	Размер а мм	Размер b мм	Уп.	Вес	Арт.-№
				шт.	кг/100 шт.	
2370 210	серый камень	197,2	36	50	3,900	6023 57 6

**ПВХ** поливинилхлорид € /100 шт.

Скоба крышки применяется для лучшей и более простой прокладки кабелей в коробе для монтажа электроустановочных изделий WDK.

Фиксатор крышки защелкивается с одной стороны и ставится вперед. Таким образом получается отверстие 30°, это позволяет легко укладывать провода.

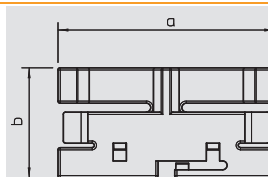

### Фиксатор крышки для ширины короба 230 мм

Тип	Цвет	Размер а мм	Размер b мм	Уп.	Вес	Арт.-№
				шт.	кг/100 шт.	
2370 230	серый камень	216,2	36	50	4,800	6023 58 4

**ПВХ** поливинилхлорид € /100 шт.

Скоба крышки применяется для лучшей и более простой прокладки кабелей в коробе для монтажа электроустановочных изделий WDK.

Фиксатор крышки защелкивается с одной стороны и ставится вперед. Таким образом получается отверстие 30°, это позволяет легко укладывать провода.

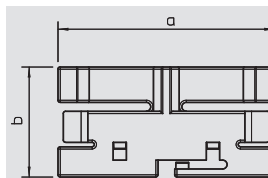

### Разделительная перегородка для высоты короба 40 мм

Тип	Цвет	Длина мм	Уп.	Вес	Арт.-№
			м	кг/100 м	
2371 40	светло-серый	2000	60	13,500	6023 09 6

**ПВХ** поливинилхлорид € /м

Разделительная перегородка для разделения внутреннего пространства коробов WDK и GEK-K при наличии различных уровней напряжения.

Перегородки насаживаются на штырки в днище.

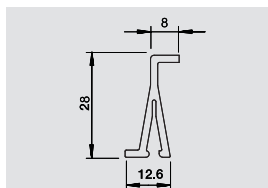

### Разделительная перегородка для высоты короба 60 мм

Тип	Цвет	Длина мм	Уп.	Вес	Арт.-№
			м	кг/100 м	
2371 60	светло-серый	2000	40	17,000	6023 11 8

**ПВХ** поливинилхлорид € /м

Разделительная полочка для разделения внутреннего пространства коробов при наличии разных уровней напряжения.

Перегородки насаживаются на штырки на дне.

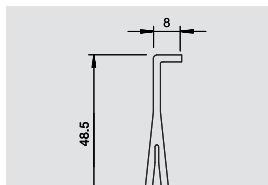

### Разделительная перегородка для высоты короба 80 мм

Тип	Цвет	Длина мм	Уп.	Вес	Арт.-№
			м	кг/100 м	
2371 80	светло-серый	2000	40	33,000	6026 98 2

**ПВХ** поливинилхлорид € /м

Разделительная перегородка в коробе при разных уровнях напряжения.

Перегородки насаживаются на штырки на дне.

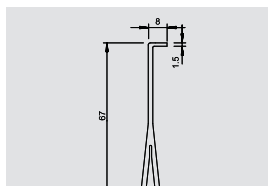

### Разделительная перегородка для высоты короба 100 мм

Тип	Цвет	Длина мм	Уп.	Вес	Арт.-№
			м	кг/100 м	
2371 100	светло-серый	2000	20	40,000	6026 99 0

**ПВХ** поливинилхлорид € /м

Разделительная перегородка в коробе при разных уровнях напряжения.

Перегородки насаживаются на штырки на дне.

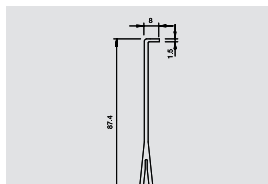

### Монтажная коробка

Тип	Цвет	Уп.	Вес	Арт.-№
		шт.	кг/100 шт.	
2390	светло-серый	5	4,700	6023 20 7

**ПВХ** поливинилхлорид € /шт.

Монтажная коробка для установки приборов с опорным кольцом.

Устанавливается монтажная коробка и крепится винтом в центре.

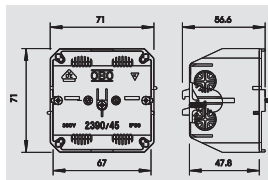

# Аксессуары для кабельного короба, пластик

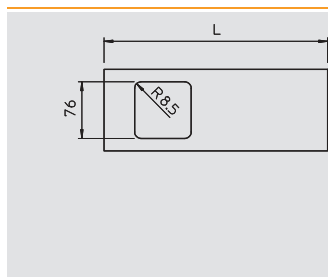

## Крышка для одинарной монтажной коробки, высота короба 110 мм

Тип	Цвет	Длина мм	Уп. шт.	Вес кг/100 шт.	Арт.-№
D2-1 110RW	белоснежный	300	10	8,000	6194 03 6
D2-1 110CW	кремовый	300	10	8,000	6169 30 9

**ПВХ** поливинилхлорид €/шт.  
одинарный сегмент крышки для монтажа электроустановочных изделий в коробе WDK.

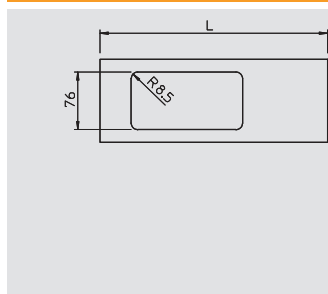
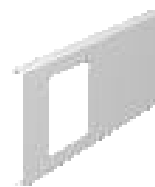

## Крышка для двойной монтажной коробки, высота короба 110 мм

Тип	Цвет	Длина мм	Уп. шт.	Вес кг/100 шт.	Арт.-№
D2-2 110GR	серый камень	300	10	6,500	6159 37 0
D2-2 110CW	кремовый	300	10	6,500	6169 37 6
D2-2 110RW	белоснежный	300	10	6,500	6194 10 9

**ПВХ** поливинилхлорид €/шт.  
двойной сегмент крышки для монтажа электроустановочных изделий в коробе WDK.

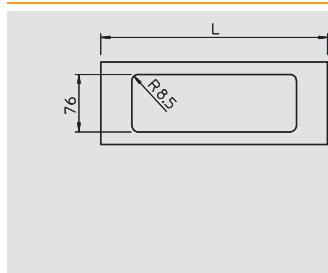
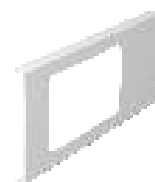

## Крышка для тройной монтажной коробки, высота короба 110 мм

Тип	Цвет	Длина мм	Уп. шт.	Вес кг/100 шт.	Арт.-№
D2-3 110CW	кремовый	300	10	5,000	6169 43 0
D2-3 110RW	белоснежный	300	10	5,000	6194 18 4

**ПВХ** поливинилхлорид €/шт.  
трехкратный сегмент крышки для монтажа электроустановочных изделий в коробе WDK.

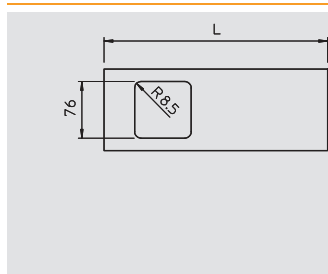
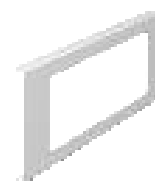

## Крышка для одинарной монтажной коробки, высота короба 130 мм

Тип	Цвет	Длина мм	Уп. шт.	Вес кг/100 шт.	Арт.-№
D2-1 130RW	белоснежный	300	10	9,000	6194 04 4
D2-1 130CW	кремовый	300	10	9,000	6169 31 7

**ПВХ** поливинилхлорид €/шт.  
одинарный сегмент крышки для монтажа электроустановочных изделий в коробе WDK.

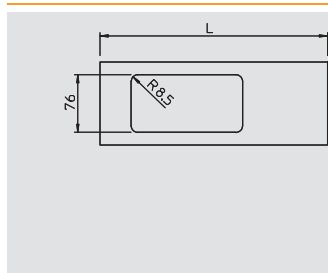
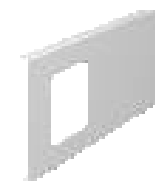

## Крышка для двойной монтажной коробки, высота короба 130 мм

Тип	Цвет	Длина мм	Уп. шт.	Вес кг/100 шт.	Арт.-№
D2-2 130RW	белоснежный	300	10	7,500	6194 11 7
D2-2 130CW	кремовый	300	10	7,500	6169 38 4

**ПВХ** поливинилхлорид €/шт.  
двойной сегмент крышки для монтажа электроустановочных изделий в коробе WDK.

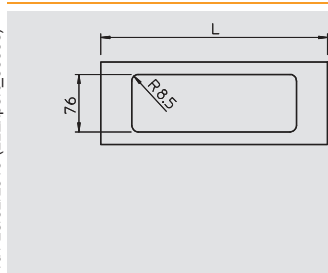
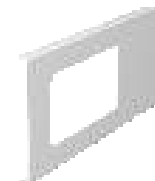

## Крышка для тройной монтажной коробки, высота короба 130 мм

Тип	Цвет	Длина мм	Уп. шт.	Вес кг/100 шт.	Арт.-№
D2-3 130RW	белоснежный	300	10	6,200	6194 19 2
D2-3 130CW	кремовый	300	10	6,200	6169 44 9

**ПВХ** поливинилхлорид €/шт.  
трехкратный сегмент крышки для монтажа электроустановочных изделий в коробе WDK.

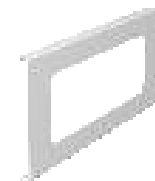

## Аксессуары для кабельного короба, пластик



### Крышка для одинарной монтажной коробки, высота короба 150 мм

Тип	Цвет	Длина	Уп.	Вес	Арт.-№
		мм			
<b>D2-1 150RW</b>	белоснежный	300	10	10,000	<b>6194 05 2</b>
<b>D2-1 150CW</b>	кремовый	300	10	10,000	<b>6169 29 5</b>

**ПВХ** поливинилхлорид €/шт.  
одинарный сегмент крышки для монтажа электроустановочных изделий в коробе WDK.

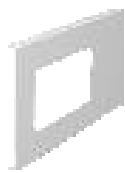
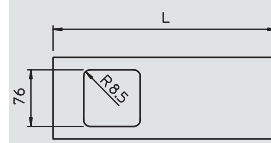

### Крышка для двойной монтажной коробки, высота короба 150 мм

Тип	Цвет	Длина	Уп.	Вес	Арт.-№
		мм			
<b>D2-2 150RW</b>	белоснежный	300	10	9,000	<b>6194 12 5</b>
<b>D2-2 150CW</b>	кремовый	300	10	9,000	<b>6169 36 8</b>

**ПВХ** поливинилхлорид €/шт.  
Двойной сегмент крышки для монтажа электроустановочных изделий в коробе WDK.

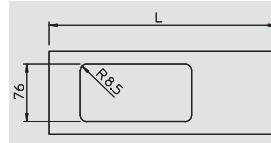

### Крышка для тройной монтажной коробки, высота короба 150 мм

Тип	Цвет	Длина	Уп.	Вес	Арт.-№
		мм			
<b>D2-3 150RW</b>	белоснежный	300	10	9,500	<b>6194 20 6</b>
<b>D2-3 150CW</b>	кремовый	300	10	9,500	<b>6169 42 2</b>

**ПВХ** поливинилхлорид €/шт.  
Тройной сегмент крышки для монтажа электроустановочных изделий в коробе WDK.

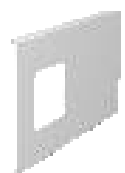
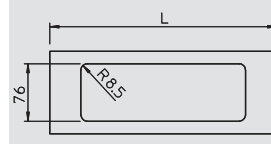

### Крышка для одинарной монтажной коробки, высота короба 170 мм

Тип	Цвет	Длина	Уп.	Вес	Арт.-№
		мм			
<b>D2-1 170RW</b>	белоснежный	300	10	13,400	<b>6194 06 0</b>
<b>D2-1 170CW</b>	кремовый	300	10	13,400	<b>6169 32 5</b>

**ПВХ** поливинилхлорид €/шт.  
одинарный сегмент крышки для монтажа электроустановочных изделий в коробе WDK.

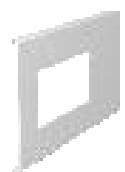
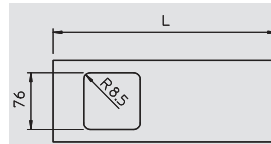

### Крышка для одинарной монтажной коробки, высота короба 170 мм

Тип	Цвет	Длина	Уп.	Вес	Арт.-№
		мм			
<b>D2-2 170RW</b>	белоснежный	300	10	12,000	<b>6194 13 3</b>
<b>D2-2 170CW</b>	кремовый	300	10	12,000	<b>6169 39 2</b>

**ПВХ** поливинилхлорид €/шт.  
Двойной сегмент крышки для монтажа электроустановочных изделий в коробе WDK.

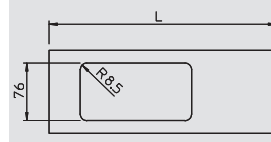

### Крышка для тройной монтажной коробки, высота короба 170 мм

Тип	Цвет	Длина	Уп.	Вес	Арт.-№
		мм			
<b>D2-3 170RW</b>	белоснежный	300	10	10,300	<b>6194 21 4</b>
<b>D2-3 170CW</b>	кремовый	300	10	10,300	<b>6169 45 7</b>

**ПВХ** поливинилхлорид €/шт.  
Тройной сегмент крышки для монтажа электроустановочных изделий в коробе WDK.

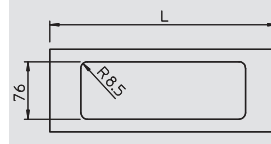

# Аксессуары для кабельного короба, пластик

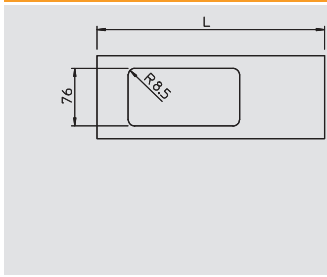

## Крышка для двойной монтажной коробки, высота короба 210

ММ

Тип	Цвет	Длина	Уп.	Вес	Арт.-№
		мм	шт.	кг/100 шт.	
<b>D2-2 210RW</b>	белоснежный	300	1	17,700	<b>6194 14 1</b>
<b>D2-2 210CW</b>	кремовый	300	10	17,700	<b>6169 40 6</b>

**ПВХ** поливинилхлорид

€/шт.

Двойной сегмент крышки для монтажа электроустановочных изделий в коробе WDK.

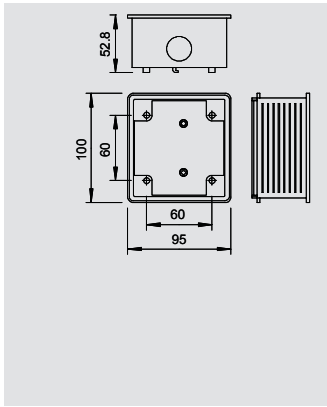

## Монтажная коробка CEE

Тип	Цвет	Уп.	Вес	Арт.-№
		шт.	кг/100 шт.	
<b>2392</b>	светло-серый		10,500	<b>6024 00 9</b>

**PA/GF** полиамид со стекловолоконным усилением

€/шт.

Монтажная коробка для монтажа розеток CEE в каналах WDK. Также подходит в качестве встраиваемой стены коробки для розеток CEE.

Монтажная коробка для скрытой установки розеток CEE. Монтажная коробка может использоваться для монтажа в коробах WDK.

Прямое исполнение, 16 и 32 А, расстояние между отверстиями 60 x 60 мм

В комплект входит 1 скоба для разгрузки от натяжения

1 вставное уплотнение ED 16,

1 заглушкой VS 16, а также 4 винта с цилиндрической головкой M5 x 18 для крепления розетки.

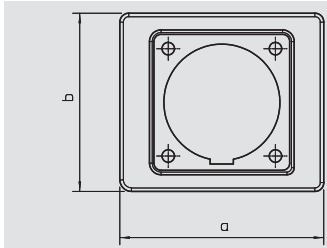
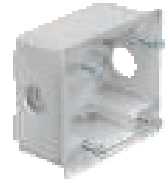

## Промежуточный фланец CEE 16 А

Тип	Цвет	Размер а	Размер b	Уп.	Вес	Арт.-№
		мм	мм	шт.	кг/100 шт.	
<b>2393 16</b>	серый камень	110	96		4,000	<b>6024 02 5</b>

**ПВХ** поливинилхлорид

€/шт.

Промежуточный фланец для розеток CEE 16 А.

Во время установки розетка CEE устанавливается сзади крышки монтажной коробки.

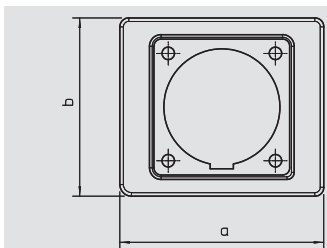

## Промежуточный фланец CEE 32 А

Тип	Цвет	Размер а	Размер b	Уп.	Вес	Арт.-№
		мм	мм	шт.	кг/100 шт.	
<b>2393 32</b>	серый камень	110	96		4,000	<b>6024 03 3</b>

**ПВХ** поливинилхлорид

€/шт.

Промежуточный фланец для розеток CEE 32 А.

Во время установки розетка CEE устанавливается сзади крышки монтажной коробки.

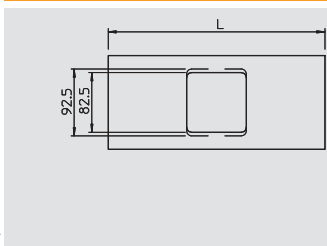
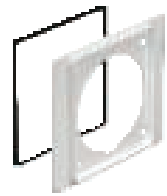

## Крышка для монтажной коробки CEE

Тип	Цвет	Длина	Уп.	Вес	Арт.-№
		мм	шт.	кг/100 шт.	
<b>2425 150RW</b>	белоснежный	300	1	11,500	<b>6194 72 9</b>
<b>2425 150CW</b>	кремовый	300	10	11,500	<b>6168 52 3</b>

**ПВХ** поливинилхлорид

€/шт.

Сегмент крышки для монтажа розеток CEE в коробе WDK.

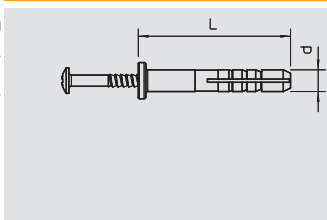
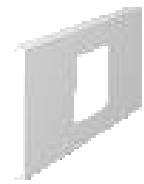

## Забивной дюбель

Тип	Диаметр дюбеля	Длина	Сила вытяжки	Трансп. коробка	Уп.	Вес	Арт.-№
	мм	мм	Н мин./бетон	шт.	шт.	кг/100 шт.	
<b>910 SD 6X35</b>	6	35	260	1200	100	0,310	<b>2351 05 6</b>

**РА** полиамид

€/100 шт.

Стальной забивной болт: сталь, гальванически оцинкованная, пассивированная



## Универсальный короб



### Заглушка

Тип	Цвет	Размер а мм	Размер b мм	Уп. шт.	Вес кг/100 шт.	Арт.-№
<b>RK-E1117GR</b>	серый камень	175	127	2	13,500	<b>6156 22 3</b>
<b>RK-E1117LGR</b>	светло-серый	175	127	2	13,500	<b>6156 23 1</b>

**ПВХ** поливинилхлорид

€/шт.

Заглушка для универсального короба. Необходимые крепежные зажимы тип 2955 GL прилагаются.

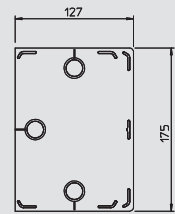

### Крышка

Тип	Цвет	Длина мм	Уп. м	Вес кг/100 м	Арт.-№
<b>2410 110GR</b>	серый камень	2000	16	34,000	<b>6022 71 5</b>
<b>2410 110LGR</b>	светло-серый	2000	16	34,000	<b>6028 15 2</b>

**ПВХ** поливинилхлорид

€/м

Крышка для создания универсального короба.



### Фронтальная крышка

Тип	Цвет	Длина мм	Уп. м	Вес кг/100 м	Арт.-№
<b>2410 170GR</b>	серый камень	2000	36	56,700	<b>6022 75 8</b>
<b>2410 170LGR</b>	светло-серый	2000	36	56,700	<b>6028 18 7</b>

**ПВХ** поливинилхлорид

€/м

Фронтальная крышка для универсального короба.

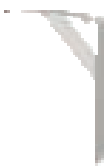

### Фиксатор крышки

Тип	Размер а мм	Размер b мм	Уп. шт.	Вес кг/100 шт.	Арт.-№
<b>RK-K1117</b>	120	166	2	9,000	<b>6156 20 7</b>

**С** Сталь **FS** конвейерное цинкование

€/шт.

Фиксатор крышки для крепления крышек универсального короба. Они необходимы для предотвращения провисания крышек.

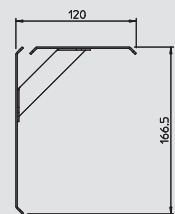



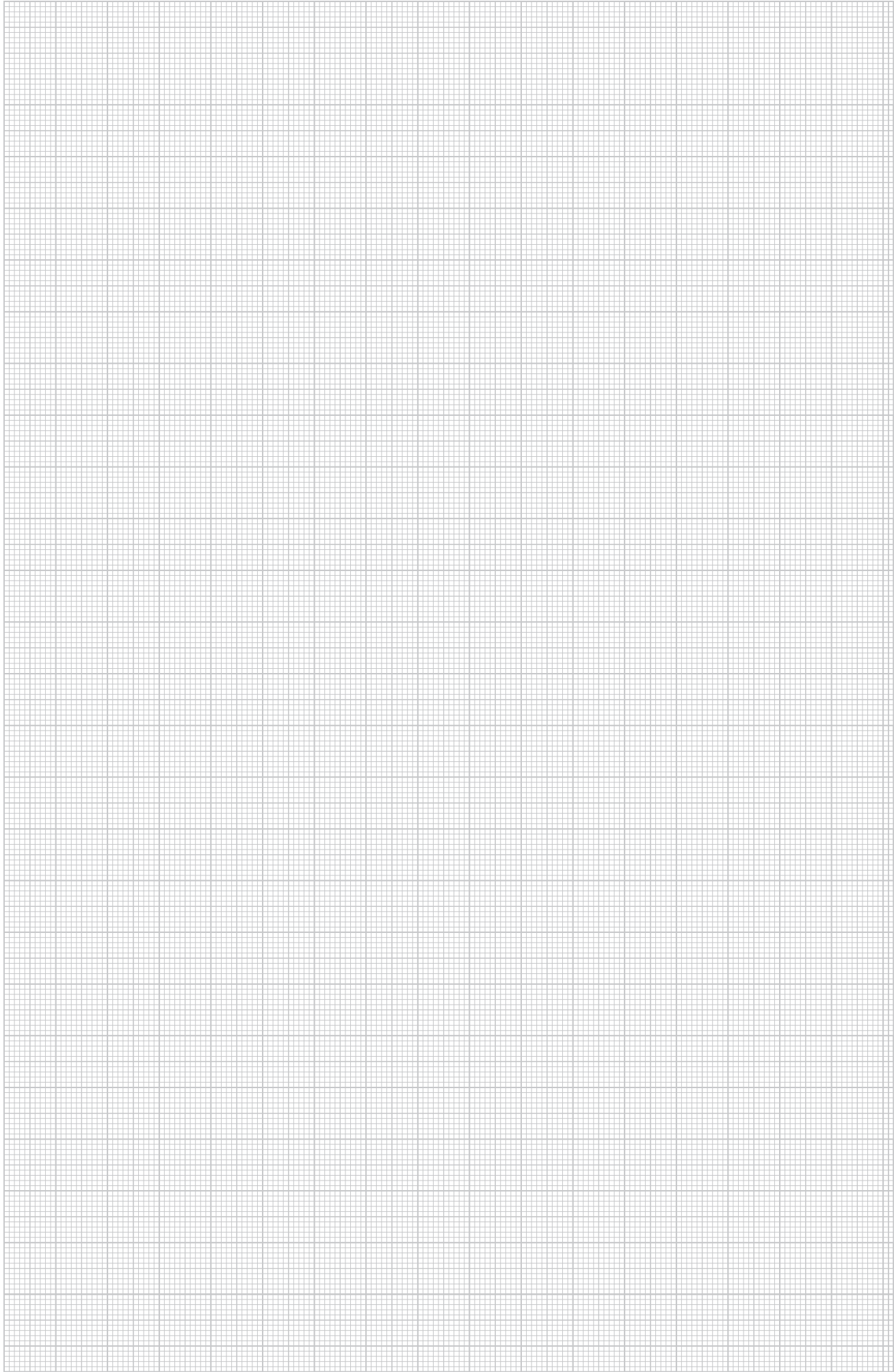

## Не содержит галогенов, глубина короба 20 мм, высота короба 20 мм



### Короб, тип WDK-H 20020

Тип	Цвет	Длина мм	Уп. м	Вес кг/100 м	Арт.-№
<b>WDK-H20020</b>	белоснежный	2000	72	10,300	<b>6175 00 2</b>

**PC/ABS** Поликарбонат/акрилонитрил-бутадиен-стирол €/м

Верхняя и нижняя часть короба с перфорацией дна из не содержащего галогенов пластика.

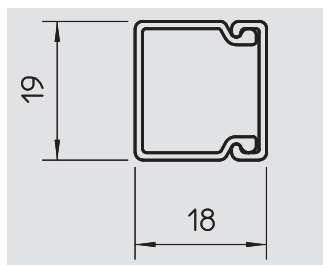

### Заглушка

Тип	Цвет	Размер а мм	Размер b мм	Уп. шт.	Вес кг/100 шт.	Арт.-№
<b>WDK-HE20020</b>	белоснежный	19	18	1	0,100	<b>6175 15 0</b>

**PC/ABS** Поликарбонат/акрилонитрил-бутадиен-стирол €/шт.

Заглушка для кабельного короба WDK-H.

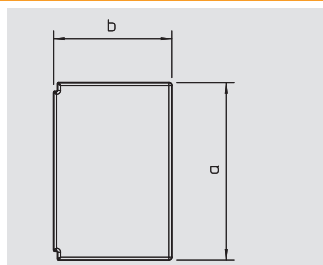

# Не содержит галогенов, глубина короба 30 мм, высота короба 45 мм

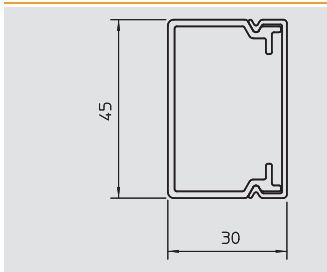

## Короб, тип WDK-H 30045

Тип	Цвет	Длина мм	Уп. м	Вес кг/100 м	Арт.-№
<b>WDK-H30045</b>	белоснежный	2000	32	28,000	<b>6175 00 8</b>

**PC/ABS** Поликарбонат/акрилонитрил-бутадиен-стирол €/м

Верхняя и нижняя часть короба с перфорацией дна из не содержащего галогенов пластика.

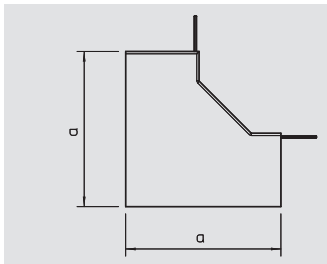

## Внутренний регулируемый угол

Тип	Цвет	Размер а мм	Уп. шт.	Вес кг/100 шт.	Арт.-№
<b>WDK-HI30045</b>	белоснежный	60	1	2,200	<b>6175 05 1</b>

**PC/ABS** Поликарбонат/акрилонитрил-бутадиен-стирол €/шт.

Крышка внутреннего угла для изменения направления короба WDK-H, не содержит галогенов.

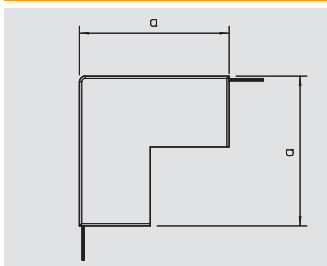

## Внешний регулируемый угол

Тип	Цвет	Размер а мм	Уп. шт.	Вес кг/100 шт.	Арт.-№
<b>WDK-HA30045</b>	белоснежный	60	1	2,700	<b>6175 10 3</b>

**PC/ABS** Поликарбонат/акрилонитрил-бутадиен-стирол €/шт.

Крышка внешнего угла для изменения направления коробов WDK-H.

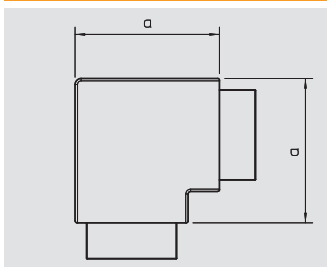

## Крышка плоского угла

Тип	Цвет	Размер а мм	Уп. шт.	Вес кг/100 шт.	Арт.-№
<b>WDK-HF30045</b>	белоснежный	60	1	1,900	<b>6175 20 4</b>

**PC/ABS** Поликарбонат/акрилонитрил-бутадиен-стирол €/шт.

Крышка плоского угла для изменения направления коробов WDK-H, не содержит галогенов.

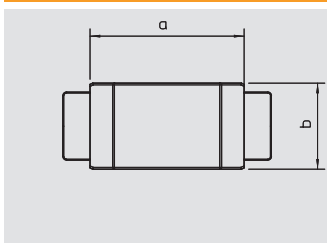

## Крышка Т-образной и крестообразной секции

Тип	Цвет	Размер а мм	Уп. шт.	Вес кг/100 шт.	Арт.-№
<b>WDK-HT30045</b>	белоснежный	130	1	3,300	<b>6175 25 5</b>

**PC/ABS** Поликарбонат/акрилонитрил-бутадиен-стирол €/шт.

Крышки Т-образных и крестообразных секций для изменения направления короба WDK-H без содержания галогенов.

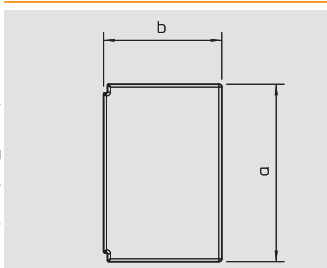

## Заглушка

Тип	Цвет	Размер а мм	Размер b мм	Уп. шт.	Вес кг/100 шт.	Арт.-№
<b>WDK-HE30045</b>	белоснежный	45	30	1	0,800	<b>6175 15 6</b>

**PC/ABS** Поликарбонат/акрилонитрил-бутадиен-стирол €/шт.

Заглушка для кабельного короба WDK-H.



## Не содержит галогенов, глубина короба 40 мм, высота короба 60 мм



### Короб, тип WDK-H 40060

Тип	Цвет	Длина мм	Уп. м	Вес кг/100 м	Арт.-№
<b>WDK-H40060</b>	белоснежный	2000	24	40,600	<b>6175 01 4</b>

**PC/ABS** Поликарбонат/акрилонитрил-бутадиен-стирол

€/м

Верхняя и нижняя часть короба с перфорацией дна из не содержащего галогенов пластика, включая 4 фиксатора крышки.

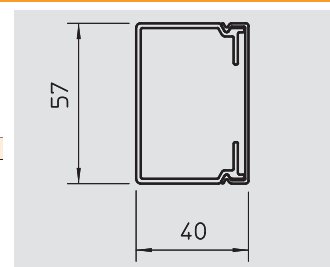

### Внутренний регулируемый угол

Тип	Цвет	Размер а мм	Уп. шт.	Вес кг/100 шт.	Арт.-№
<b>WDK-HI40060</b>	белоснежный	85	1	4,800	<b>6175 05 7</b>

**PC/ABS** Поликарбонат/акрилонитрил-бутадиен-стирол

€/шт.

Крышка внутреннего угла для изменения направления короба WDK-H, не содержит галогенов.

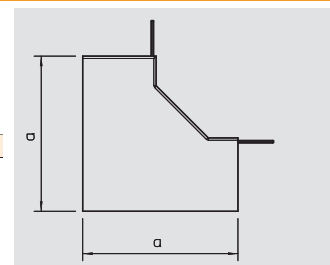

### Внешний регулируемый угол

Тип	Цвет	Размер а мм	Уп. шт.	Вес кг/100 шт.	Арт.-№
<b>WDK-HA40060</b>	белоснежный	85	1	5,600	<b>6175 10 9</b>

**PC/ABS** Поликарбонат/акрилонитрил-бутадиен-стирол

€/шт.

Крышка внешнего угла для изменения направления коробов WDK-H.

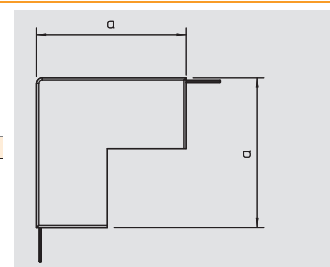

### Крышка плоского угла

Тип	Цвет	Размер а мм	Уп. шт.	Вес кг/100 шт.	Арт.-№
<b>WDK-HF40060</b>	белоснежный	85	1	4,400	<b>6175 21 0</b>

**PC/ABS** Поликарбонат/акрилонитрил-бутадиен-стирол

€/шт.

Крышка плоского угла для изменения направления коробов WDK-H, не содержит галогенов.

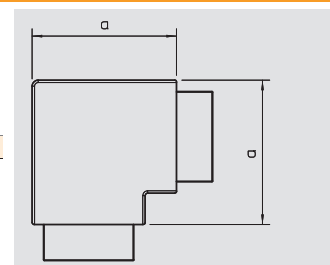

### Крышка Т-образной и крестообразной секции

Тип	Цвет	Размер а мм	Уп. шт.	Вес кг/100 шт.	Арт.-№
<b>WDK-HT40060</b>	белоснежный	170	1	7,200	<b>6175 26 1</b>

**PC/ABS** Поликарбонат/акрилонитрил-бутадиен-стирол

€/шт.

Крышки Т-образных и крестообразных секций для изменения направления короба WDK-H без содержания галогенов.

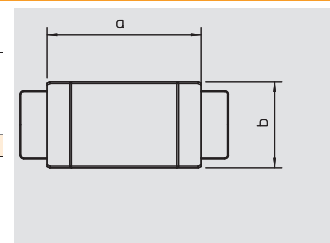

### Заглушка

Тип	Цвет	Размер а мм	Размер b мм	Уп. шт.	Вес кг/100 шт.	Арт.-№
<b>WDK-HE40060</b>	белоснежный	60	40	1	1,200	<b>6175 16 2</b>

**PC/ABS** Поликарбонат/акрилонитрил-бутадиен-стирол

€/шт.

Заглушка для кабельного короба WDK-H.

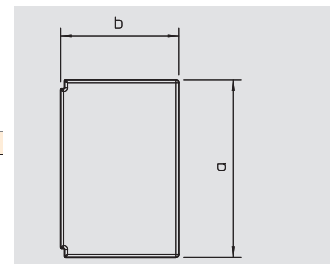

# Не содержит галогенов, глубина короба 40 мм, высота короба 60 мм

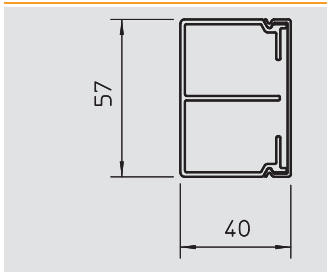

## Короб, тип WDK-H 40061

Тип	Цвет	Длина мм	Уп. м	Вес кг/100 м	Арт.-№
<b>WDK-H40061</b>	белоснежный	2000	24	46,700	<b>6175 02 0</b>

PC/ABS Поликарбонат/акрилонитрил-бутадиен-стирол €/м

Верхняя и нижняя часть короба с перфорацией дна из не содержащего галогенов пластика, включая 4 фиксатора крышки.

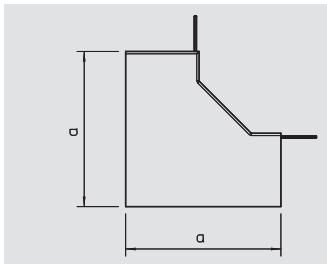

## Внутренний регулируемый угол

Тип	Цвет	Размер а мм	Уп. шт.	Вес кг/100 шт.	Арт.-№
<b>WDK-HI40061</b>	белоснежный	85	1	4,800	<b>6175 06 3</b>

PC/ABS Поликарбонат/акрилонитрил-бутадиен-стирол €/шт.

Крышка внутреннего угла для изменения направления короба WDK-H, не содержит галогенов.

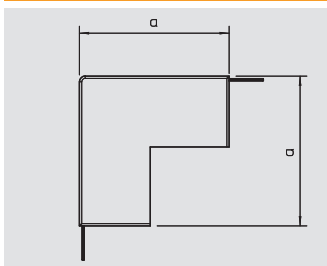

## Внешний регулируемый угол

Тип	Цвет	Размер а мм	Уп. шт.	Вес кг/100 шт.	Арт.-№
<b>WDK-HA40061</b>	белоснежный	85	1	5,600	<b>6175 11 5</b>

PC/ABS Поликарбонат/акрилонитрил-бутадиен-стирол €/шт.

Крышка внешнего угла для изменения направления коробов WDK-H.

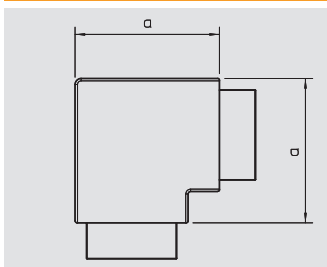

## Крышка плоского угла

Тип	Цвет	Размер а мм	Уп. шт.	Вес кг/100 шт.	Арт.-№
<b>WDK-HF40061</b>	белоснежный	85	1	4,400	<b>6175 21 6</b>

PC/ABS Поликарбонат/акрилонитрил-бутадиен-стирол €/шт.

Крышка плоского угла для изменения направления коробов WDK-H, не содержит галогенов.

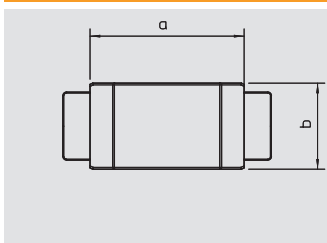

## Крышка Т-образной и крестообразной секции

Тип	Цвет	Размер а мм	Уп. шт.	Вес кг/100 шт.	Арт.-№
<b>WDK-HT40061</b>	белоснежный	170	1	7,200	<b>6175 26 7</b>

PC/ABS Поликарбонат/акрилонитрил-бутадиен-стирол €/шт.

Крышки Т-образных и крестообразных секций для изменения направления короба WDK-H без содержания галогенов.

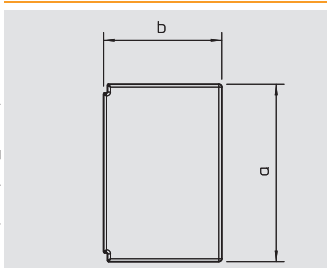

## Заглушка

Тип	Цвет	Размер а мм	Размер b мм	Уп. шт.	Вес кг/100 шт.	Арт.-№
<b>WDK-HE40061</b>	белоснежный	60	40	1	1,200	<b>6175 16 8</b>

PC/ABS Поликарбонат/акрилонитрил-бутадиен-стирол €/шт.

Заглушка для кабельного короба WDK-H.



## Не содержит галогенов, глубина короба 60 мм, высота короба 90 мм



### Короб, тип WDK-H 60090

Тип	Цвет	Длина мм	Уп. м	Вес кг/100 м	Арт.-№
<b>WDK-H60090</b>	белоснежный	2000	12	69,300	<b>6175 02 6</b>

**PC/ABS** Поликарбонат/акрилонитрил-бутадиен-стирол €/м

Верхняя и нижняя часть короба с перфорацией дна из не содержащего галогенов пластика, включая 4 фиксатора крышки.

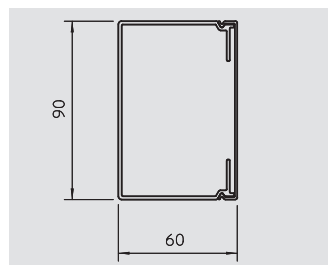

### Внутренний регулируемый угол

Тип	Цвет	Размер а мм	Уп. шт.	Вес кг/100 шт.	Арт.-№
<b>WDK-HI60090</b>	белоснежный	130	1	9,800	<b>6175 06 9</b>

**PC/ABS** Поликарбонат/акрилонитрил-бутадиен-стирол €/шт.

Крышка внутреннего угла для изменения направления короба WDK-H, не содержит галогенов.

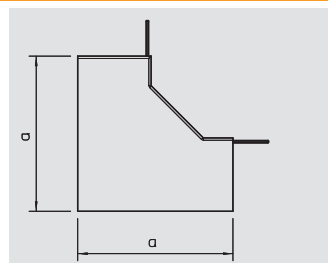

### Внешний регулируемый угол

Тип	Цвет	Размер а мм	Уп. шт.	Вес кг/100 шт.	Арт.-№
<b>WDK-HA60090</b>	белоснежный	130	1	12,300	<b>6175 12 1</b>

**PC/ABS** Поликарбонат/акрилонитрил-бутадиен-стирол €/шт.

Крышка внешнего угла для изменения направления коробов WDK-H.

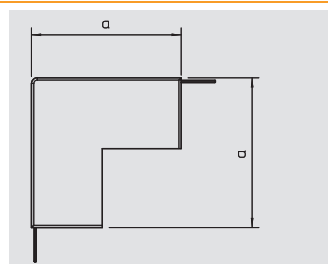

### Крышка плоского угла

Тип	Цвет	Размер а мм	Уп. шт.	Вес кг/100 шт.	Арт.-№
<b>WDK-HF60090</b>	белоснежный	120	1	8,400	<b>6175 22 2</b>

**PC/ABS** Поликарбонат/акрилонитрил-бутадиен-стирол €/шт.

Крышка плоского угла для изменения направления коробов WDK-H, не содержит галогенов.

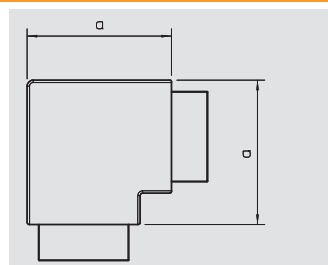

### Крышка Т-образной и крестообразной секции

Тип	Цвет	Размер а мм	Уп. шт.	Вес кг/100 шт.	Арт.-№
<b>WDK-HT60090</b>	белоснежный	170	1	10,400	<b>6175 27 3</b>

**PC/ABS** Поликарбонат/акрилонитрил-бутадиен-стирол €/шт.

Крышка плоского угла для изменения направления коробов WDK-H, не содержит галогенов.

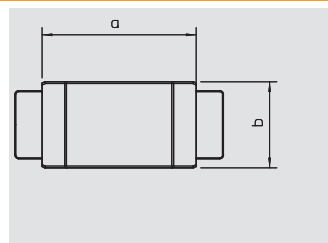

### Заглушка

Тип	Цвет	Размер а мм	Размер b мм	Уп. шт.	Вес кг/100 шт.	Арт.-№
<b>WDK-HE60090</b>	белоснежный	90	60	1	2,800	<b>6175 17 4</b>

**PC/ABS** Поликарбонат/акрилонитрил-бутадиен-стирол €/шт.

Заглушка для кабельного короба WDK-H.

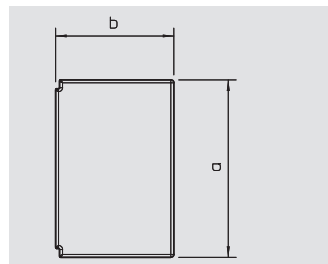

# Не содержит галогенов, глубина короба 60 мм, высота короба 110 мм

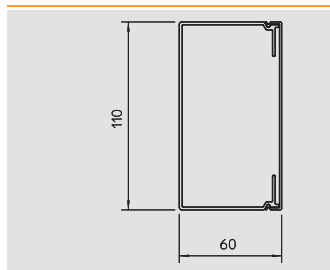

## Короб, тип WDK-H 60110

Тип	Цвет	Длина мм	Уп. м	Вес кг/100 м	Арт.-№
<b>WDK-H60110</b>	белоснежный	2000	24	89,600	<b>6175 03 2</b>

PC/ABS Поликарбонат/акрилонитрил-бутадиен-стирол €/м

Верхняя и нижняя часть короба с перфорацией дна из не содержащего галогенов пластика, включая 4 фиксатора крышки.

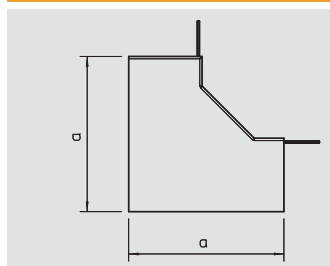

## Внутренний регулируемый угол

Тип	Цвет	Размер а мм	Уп. шт.	Вес кг/100 шт.	Арт.-№
<b>WDK-HI60110</b>	белоснежный	130	1	12,500	<b>6175 07 5</b>

PC/ABS Поликарбонат/акрилонитрил-бутадиен-стирол €/шт.

Крышка внутреннего угла для изменения направления короба WDK-H, не содержит галогенов.

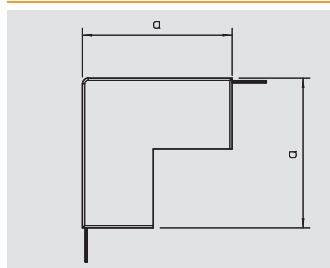

## Внешний регулируемый угол

Тип	Цвет	Размер а мм	Уп. шт.	Вес кг/100 шт.	Арт.-№
<b>WDK-HA60110</b>	белоснежный	130	1	14,000	<b>6175 12 7</b>

PC/ABS Поликарбонат/акрилонитрил-бутадиен-стирол €/шт.

Крышка внешнего угла для изменения направления коробов WDK-H.

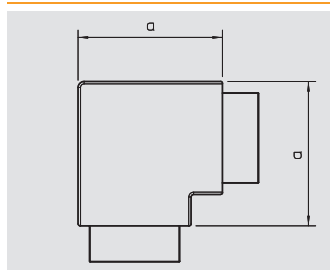

## Крышка плоского угла

Тип	Цвет	Размер а мм	Уп. шт.	Вес кг/100 шт.	Арт.-№
<b>WDK-HF60110</b>	белоснежный	140	1	11,200	<b>6175 22 8</b>

PC/ABS Поликарбонат/акрилонитрил-бутадиен-стирол €/шт.

Крышка плоского угла для изменения направления коробов WDK-H, не содержит галогенов.

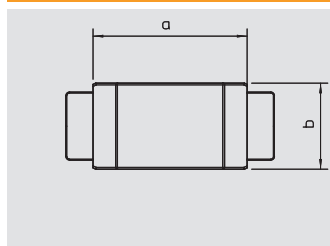

## Крышка Т-образной и крестообразной секции

Тип	Цвет	Размер а мм	Уп. шт.	Вес кг/100 шт.	Арт.-№
<b>WDK-HT60110</b>	белоснежный	190	1	13,800	<b>6175 27 9</b>

PC/ABS Поликарбонат/акрилонитрил-бутадиен-стирол €/шт.

Крышки Т-образных и крестообразных секций для изменения направления короба WDK-H без содержания галогенов.

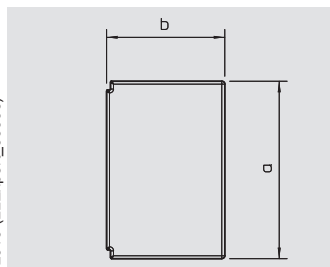

## Заглушка

Тип	Цвет	Размер а мм	Размер b мм	Уп. шт.	Вес кг/100 шт.	Арт.-№
<b>WDK-HE60110</b>	белоснежный	110	60	1	3,200	<b>6175 18 0</b>

PC/ABS Поликарбонат/акрилонитрил-бутадиен-стирол €/шт.

Заглушка для кабельного короба WDK-H.



## Не содержит галогенов, глубина короба 60 мм, высота короба 150 мм



### Короб, тип WDK-H 60150

Тип	Цвет	Длина мм	Уп. м	Вес кг/100 м	Арт.-№
<b>WDK-H60150</b>	белоснежный	2000	12	128,600	<b>6175 03 8</b>

**PC/ABS** Поликарбонат/акрилонитрил-бутадиен-стирол

€/м

Верхняя и нижняя часть короба с перфорацией дна из не содержащего галогенов пластика, включая 4 фиксатора крышки.

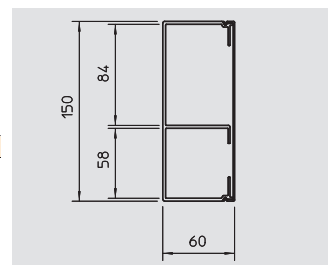

### Внутренний регулируемый угол

Тип	Цвет	Размер а мм	Уп. шт.	Вес кг/100 шт.	Арт.-№
<b>WDK-HI60150</b>	белоснежный	130	1	15,600	<b>6175 08 1</b>

**PC/ABS** Поликарбонат/акрилонитрил-бутадиен-стирол

€/шт.

Крышка внутреннего угла для изменения направления короба WDK-H, не содержит галогенов.

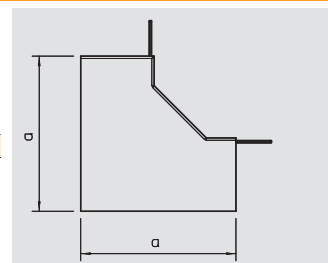

### Внешний регулируемый угол

Тип	Цвет	Размер а мм	Уп. шт.	Вес кг/100 шт.	Арт.-№
<b>WDK-HA60150</b>	белоснежный	130	1	20,200	<b>6175 13 3</b>

**PC/ABS** Поликарбонат/акрилонитрил-бутадиен-стирол

€/шт.

Крышка внешнего угла для изменения направления коробов WDK-H.

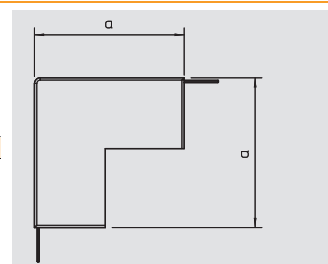

### Крышка плоского угла

Тип	Цвет	Размер а мм	Уп. шт.	Вес кг/100 шт.	Арт.-№
<b>WDK-HF60150</b>	белоснежный	180	1	16,700	<b>6175 23 4</b>

**PC/ABS** Поликарбонат/акрилонитрил-бутадиен-стирол

€/шт.

Крышка плоского угла для изменения направления коробов WDK-H, не содержит галогенов.

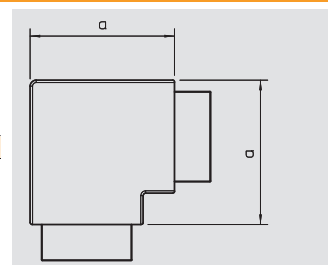

### Крышка Т-образной и крестообразной секции

Тип	Цвет	Размер а мм	Уп. шт.	Вес кг/100 шт.	Арт.-№
<b>WDK-HT60150</b>	белоснежный	250	1	21,700	<b>6175 28 5</b>

**PC/ABS** Поликарбонат/акрилонитрил-бутадиен-стирол

€/шт.

Крышки Т-образных и крестообразных секций для изменения направления короба WDK-H без содержания галогенов.

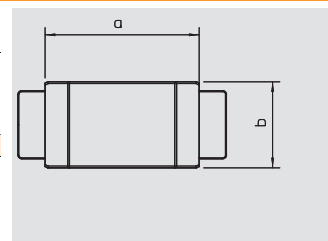

### Заглушка

Тип	Цвет	Размер а мм	Размер b мм	Уп. шт.	Вес кг/100 шт.	Арт.-№
<b>WDK-HE60150</b>	белоснежный	150	60	1	4,000	<b>6175 18 6</b>

**PC/ABS** Поликарбонат/акрилонитрил-бутадиен-стирол

€/шт.

Заглушка для кабельного короба WDK-H.

