





Система распределительных коробов System Dahl

	Распределительный короб LK4	15 x 15 мм до 80 x 120 мм	168
	Распределительный короб со стопорным носиком LK4/N	60 x 15 мм до 80 x 120 мм	174
	Распределительный короб LKV DIN	25 x 25 мм до 100 x 100 мм	178
	Распределительный короб LKV/N DIN со стопорным носиком	75 x 25 мм до 100 x 100 мм	183
	Распределительный короб LKV/H DIN, не содержит галогенов	50 x 37 мм до 75 x 125 мм	186
	Аксессуары	Проволочная перемычка Клепальный инструмент для пластмассовых клепок Щипцы для расцепления зажимов Дистанционный держатель Монтажная рейка Профильная рейка	188 188 188 189 189 189



Распределительный короб LK4

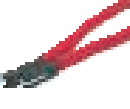

Распределительный короб, тип LK4 15015

Тип	Цвет	Длина мм	Размер Ш x В мм	Уп. м	Вес кг/100 м	Арт.-№
LK4 15015	серый камень	2000	15x15	72	12,000	6178 00 1

ПВХ поливинилхлорид

€/м

Распределительный короб с крышкой и перфорацией дна

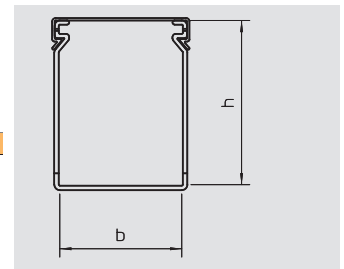

Крышка

Тип	Цвет	Размер а мм	Длина мм	Уп. м	Вес кг/100 м	Арт.-№
LK4 DM 15	серый камень	15	2000	92	8,500	6178 47 9

ПВХ поливинилхлорид

€/м

Запасная крышка короба.

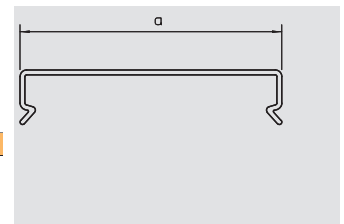

Распределительный короб, тип LK4 30015

Тип	Цвет	Длина мм	Размер Ш x В мм	Уп. м	Вес кг/100 м	Арт.-№
LK4 30015	серый камень	2000	15x30	40	18,000	6178 00 3

ПВХ поливинилхлорид

€/м

Распределительный короб с крышкой и перфорацией дна

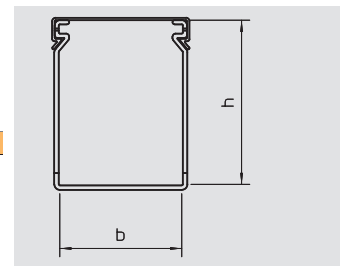

Крышка

Тип	Цвет	Размер а мм	Длина мм	Уп. м	Вес кг/100 м	Арт.-№
LK4 D 15	серый камень	15	2000	92	8,500	6178 48 0

ПВХ поливинилхлорид

€/м

Запасная крышка короба.

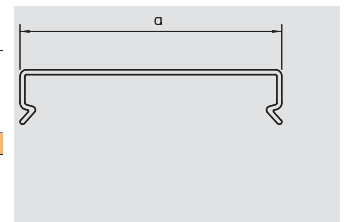

Распределительный короб, тип LK4 30025

Тип	Цвет	Длина мм	Размер Ш x В мм	Уп. м	Вес кг/100 м	Арт.-№
LK4 30025	серый камень	2000	25x30	48	28,000	6178 00 5

ПВХ поливинилхлорид

€/м

Распределительный короб с крышкой и перфорацией дна

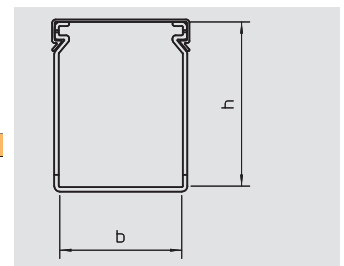

Крышка

Тип	Цвет	Размер а мм	Длина мм	Уп. м	Вес кг/100 м	Арт.-№
LK4 D 25	серый камень	25	2000	32	10,000	6178 48 2

ПВХ поливинилхлорид

€/м

Запасная крышка короба.

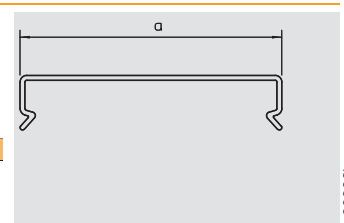

Распределительный короб, тип LK4 40025

Тип	Цвет	Длина мм	Размер Ш x В мм	Уп. м	Вес кг/100 м	Арт.-№
LK4 40025	серый камень	2000	25x40	48	36,500	6178 01 0

ПВХ поливинилхлорид

€/м

Распределительный короб с крышкой и перфорацией дна

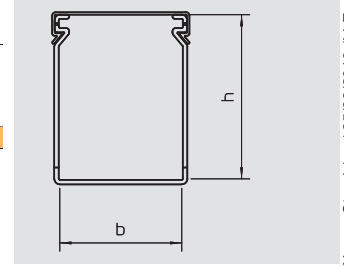

Распределительный короб LK4

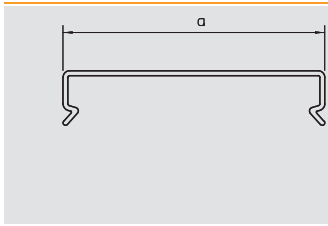

Крышка

Тип	Цвет	Размер а мм	Длина мм	Уп. м	Вес кг/100 м	Арт.-№
LK4 D 25	серый камень	25	2000	32	10,000	6178 48 2

ПВХ поливинилхлорид €/м
Запасная крышка короба.

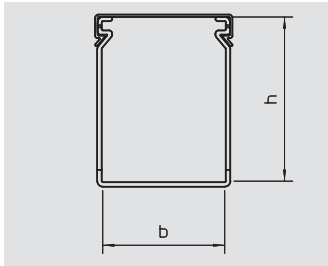

Распределительный короб, тип LK4 40040

Тип	Цвет	Длина мм	Размер Ш x В мм	Уп. м	Вес кг/100 м	Арт.-№
LK4 40040	серый камень	2000	40x40	36	44,000	6178 01 2

ПВХ поливинилхлорид €/м
Распределительный короб с крышкой и перфорацией дна

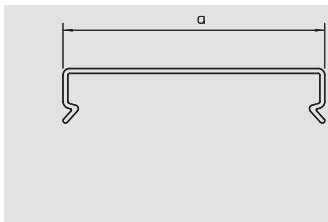

Крышка

Тип	Цвет	Размер а мм	Длина мм	Уп. м	Вес кг/100 м	Арт.-№
LK4 D 40	серый камень	40	2000	24	13,500	6178 48 4

ПВХ поливинилхлорид €/м
Запасная крышка короба.

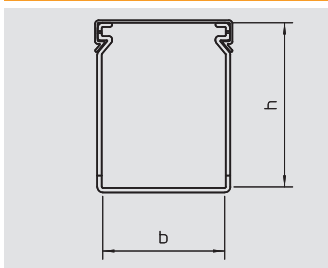

Распределительный короб, тип LK4 40060

Тип	Цвет	Длина мм	Размер Ш x В мм	Уп. м	Вес кг/100 м	Арт.-№
LK4 40060	серый камень	2000	60x40	24	57,000	6178 01 4

ПВХ поливинилхлорид €/м
Распределительный короб с крышкой и перфорацией дна

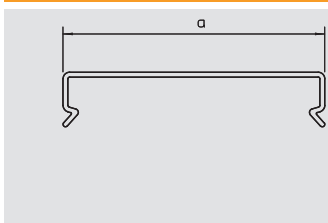

Крышка

Тип	Цвет	Размер а мм	Длина мм	Уп. м	Вес кг/100 м	Арт.-№
LK4 D 60	серый камень	60	2000	40	18,000	6178 48 6

ПВХ поливинилхлорид €/м
Запасная крышка короба.

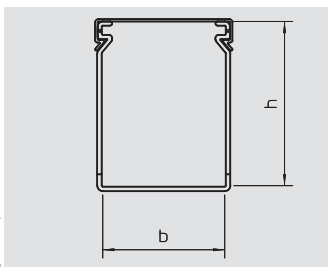

Распределительный короб, тип LK4 40080

Тип	Цвет	Длина мм	Размер Ш x В мм	Уп. м	Вес кг/100 м	Арт.-№
LK4 40080	серый камень	2000	80x40	24	71,000	6178 01 6

ПВХ поливинилхлорид €/м
Распределительный короб с крышкой и перфорацией дна

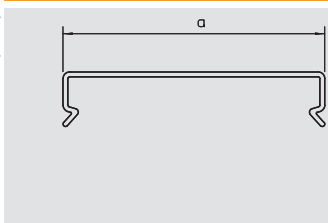

Крышка

Тип	Цвет	Размер а мм	Длина мм	Уп. м	Вес кг/100 м	Арт.-№
LK4 D 80	серый камень	80	2000	12	27,000	6178 48 8

ПВХ поливинилхлорид €/м
Запасная крышка короба.



Распределительный короб LK4



Распределительный короб, тип LK4 40100

Тип	Цвет	Длина мм	Размер Ш x В мм	Уп. м	Вес кг/100 м	Арт.-№
LK4 40100	серый камень	2000	100x40	24	85,500	6178 01 8

ПВХ поливинилхлорид

Распределительный короб с крышкой и перфорацией дна

€/м

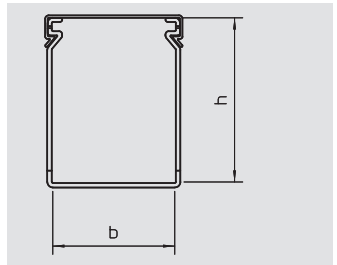

Крышка

Тип	Цвет	Размер а мм	Длина мм	Уп. м	Вес кг/100 м	Арт.-№
LK4 D 100	серый камень	100	2000	12	35,500	6178 49 0

ПВХ поливинилхлорид

Запасная крышка короба.

€/м

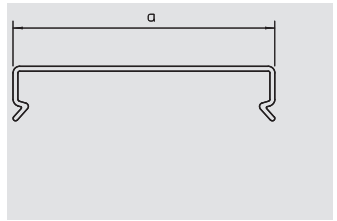

Распределительный короб, тип LK4 60015

Тип	Цвет	Длина мм	Размер Ш x В мм	Уп. м	Вес кг/100 м	Арт.-№
LK4 60015	серый камень	2000	15x60	48	32,500	6178 02 6

ПВХ поливинилхлорид

Распределительный короб с крышкой и перфорацией дна

€/м

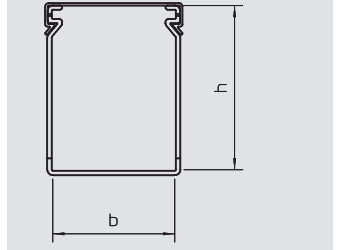

Крышка

Тип	Цвет	Размер а мм	Длина мм	Уп. м	Вес кг/100 м	Арт.-№
LK4 D 15	серый камень	15	2000	92	8,500	6178 48 0

ПВХ поливинилхлорид

Запасная крышка короба.

€/м

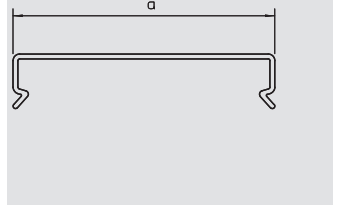

Распределительный короб, тип LK4 60025

Тип	Цвет	Длина мм	Размер Ш x В мм	Уп. м	Вес кг/100 м	Арт.-№
LK4 60025	серый камень	2000	25x60	32	46,000	6178 02 8

ПВХ поливинилхлорид

Распределительный короб с крышкой и перфорацией дна

€/м

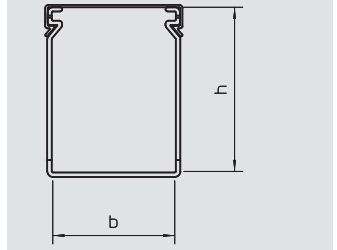

Крышка

Тип	Цвет	Размер а мм	Длина мм	Уп. м	Вес кг/100 м	Арт.-№
LK4 D 25	серый камень	25	2000	32	10,000	6178 48 2

ПВХ поливинилхлорид

Запасная крышка короба.

€/м

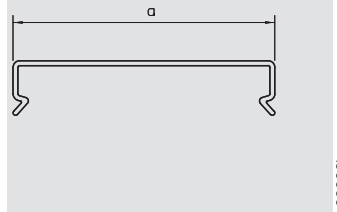

Распределительный короб, тип LK4 60040

Тип	Цвет	Длина мм	Размер Ш x В мм	Уп. м	Вес кг/100 м	Арт.-№
LK4 60040	серый камень	2000	40x60	24	53,500	6178 03 1

ПВХ поливинилхлорид

Распределительный короб с крышкой и перфорацией дна

€/м

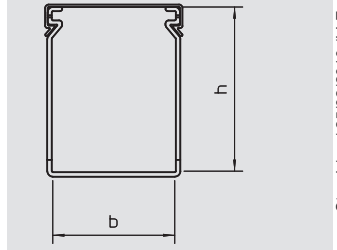

Распределительный короб LK4

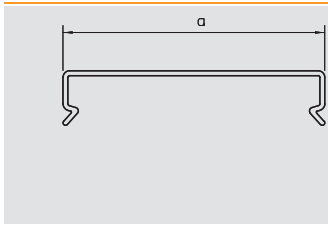

Крышка

Тип	Цвет	Размер а мм	Длина мм	Уп. м	Вес кг/100 м	Арт.-№
LK4 D 40	серый камень	40	2000	24	13,500	6178 48 4

ПВХ поливинилхлорид €/м
Запасная крышка короба.

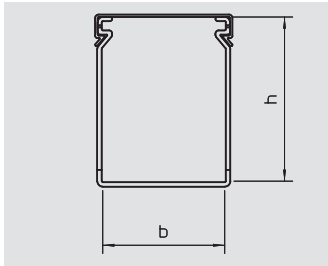

Распределительный короб, тип LK4 60060

Тип	Цвет	Длина мм	Размер Ш x В мм	Уп. м	Вес кг/100 м	Арт.-№
LK4 60060	серый камень	2000	60x60	32	64,500	6178 03 3

ПВХ поливинилхлорид €/м
Распределительный короб с крышкой и перфорацией дна

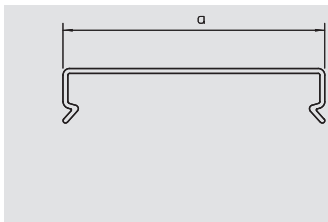

Крышка

Тип	Цвет	Размер а мм	Длина мм	Уп. м	Вес кг/100 м	Арт.-№
LK4 D 60	серый камень	60	2000	40	18,000	6178 48 6

ПВХ поливинилхлорид €/м
Запасная крышка короба.

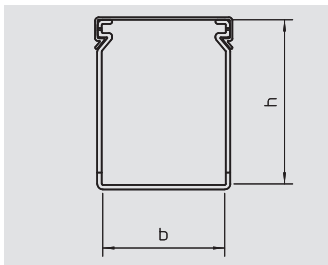

Распределительный короб, тип LK4 60080

Тип	Цвет	Длина мм	Размер Ш x В мм	Уп. м	Вес кг/100 м	Арт.-№
LK4 60080	серый камень	2000	80x60	24	82,500	6178 03 5

ПВХ поливинилхлорид €/м
Распределительный короб с крышкой и перфорацией дна

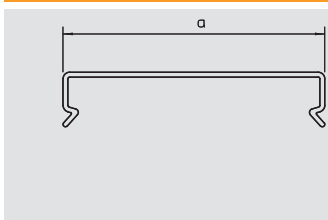

Крышка

Тип	Цвет	Размер а мм	Длина мм	Уп. м	Вес кг/100 м	Арт.-№
LK4 D 80	серый камень	80	2000	12	27,000	6178 48 8

ПВХ поливинилхлорид €/м
Запасная крышка короба.

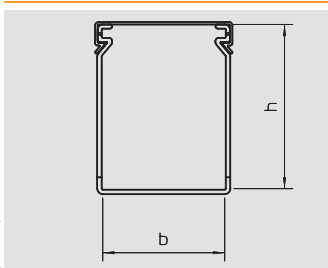

Распределительный короб, тип LK4 60100

Тип	Цвет	Длина мм	Размер Ш x В мм	Уп. м	Вес кг/100 м	Арт.-№
LK4 60100	серый камень	2000	100x60	16	100,000	6178 03 7

ПВХ поливинилхлорид €/м
Распределительный короб с крышкой и перфорацией дна

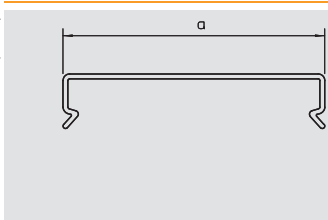
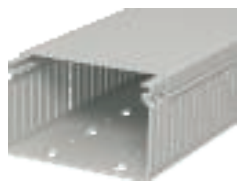

Крышка

Тип	Цвет	Размер а мм	Длина мм	Уп. м	Вес кг/100 м	Арт.-№
LK4 D 100	серый камень	100	2000	12	35,500	6178 49 0

ПВХ поливинилхлорид €/м
Запасная крышка короба.



Распределительный короб LK4

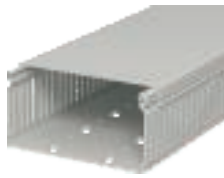

Распределительный короб, тип LK4 60120

Тип	Цвет	Длина мм	Размер Ш x В мм	Уп. м	Вес кг/100 м	Арт.-№
LK4 60120	серый камень	2000	120x60	8	117,000	6178 03 9

ПВХ поливинилхлорид

Распределительный короб с крышкой и перфорацией дна

€/м

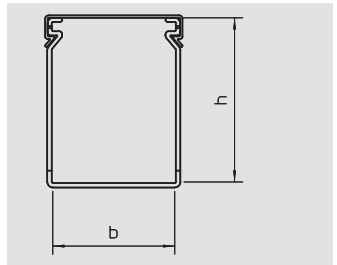

Крышка

Тип	Цвет	Размер а мм	Длина мм	Уп. м	Вес кг/100 м	Арт.-№
LK4 D 120	серый камень	120	2000	16	45,500	6178 49 2

ПВХ поливинилхлорид

Запасная крышка короба.

€/м

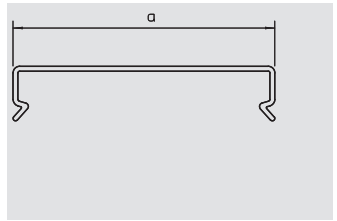

Распределительный короб, тип LK4 80025

Тип	Цвет	Длина мм	Размер Ш x В мм	Уп. м	Вес кг/100 м	Арт.-№
LK4 80025	серый камень	2000	25x80	32	61,000	6178 05 0

ПВХ поливинилхлорид

Распределительный короб с крышкой и перфорацией дна

€/м

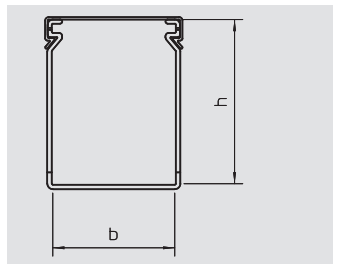

Крышка

Тип	Цвет	Размер а мм	Длина мм	Уп. м	Вес кг/100 м	Арт.-№
LK4 D 25	серый камень	25	2000	32	10,000	6178 48 2

ПВХ поливинилхлорид

Запасная крышка короба.

€/м

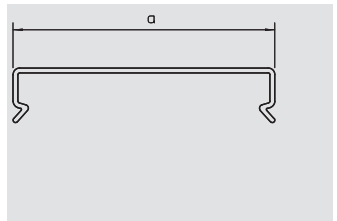

Распределительный короб, тип LK4 80040

Тип	Цвет	Длина мм	Размер Ш x В мм	Уп. м	Вес кг/100 м	Арт.-№
LK4 80040	серый камень	2000	40x80	24	64,500	6178 05 2

ПВХ поливинилхлорид

Распределительный короб с крышкой и перфорацией дна

€/м

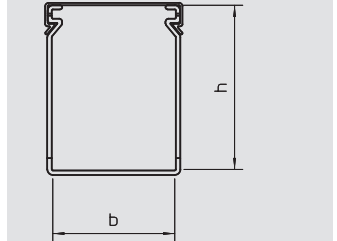

Крышка

Тип	Цвет	Размер а мм	Длина мм	Уп. м	Вес кг/100 м	Арт.-№
LK4 D 40	серый камень	40	2000	24	13,500	6178 48 4

ПВХ поливинилхлорид

Запасная крышка короба.

€/м

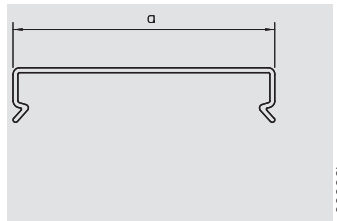

Распределительный короб, тип LK4 80060

Тип	Цвет	Длина мм	Размер Ш x В мм	Уп. м	Вес кг/100 м	Арт.-№
LK4 80060	серый камень	2000	60x80	24	76,000	6178 05 4

ПВХ поливинилхлорид

Распределительный короб с крышкой и перфорацией дна

€/м

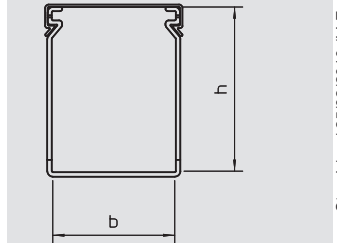

Распределительный короб LK4

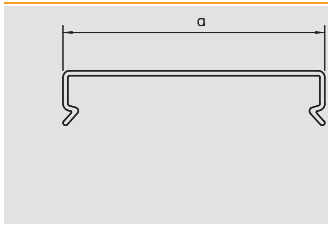

Крышка

Тип	Цвет	Размер а мм	Длина мм	Уп. м	Вес кг/100 м	Арт.-№
LK4 D 60	серый камень	60	2000	40	18,000	6178 48 6

ПВХ поливинилхлорид €/м
Запасная крышка короба.

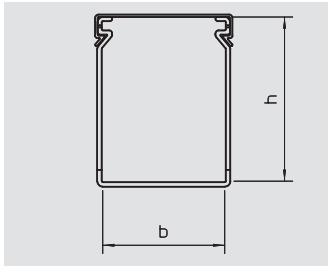

Распределительный короб, тип LK4 80080

Тип	Цвет	Длина мм	Размер Ш x В мм	Уп. м	Вес кг/100 м	Арт.-№
LK4 80080	серый камень	2000	80x80	16	95,500	6178 05 6

ПВХ поливинилхлорид €/м
Распределительный короб с крышкой и перфорацией дна

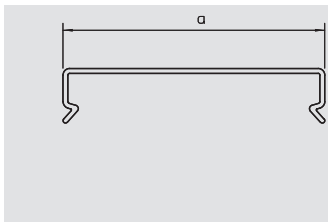

Крышка

Тип	Цвет	Размер а мм	Длина мм	Уп. м	Вес кг/100 м	Арт.-№
LK4 D 80	серый камень	80	2000	12	27,000	6178 48 8

ПВХ поливинилхлорид €/м
Запасная крышка короба.

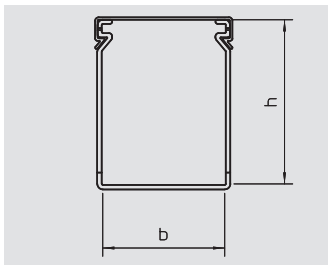

Распределительный короб, тип LK4 80100

Тип	Цвет	Длина мм	Размер Ш x В мм	Уп. м	Вес кг/100 м	Арт.-№
LK4 80100	серый камень	2000	100x80	16	111,500	6178 05 9

ПВХ поливинилхлорид €/м
Распределительный короб с крышкой и перфорацией дна

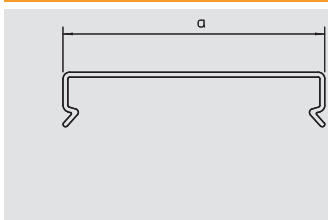

Крышка

Тип	Цвет	Размер а мм	Длина мм	Уп. м	Вес кг/100 м	Арт.-№
LK4 D 100	серый камень	100	2000	12	35,500	6178 49 0

ПВХ поливинилхлорид €/м
Запасная крышка короба.

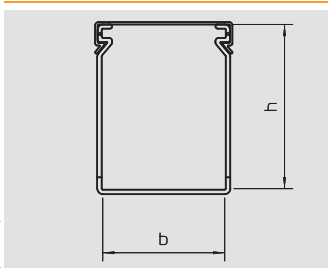

Распределительный короб, тип LK4 80120

Тип	Цвет	Длина мм	Размер Ш x В мм	Уп. м	Вес кг/100 м	Арт.-№
LK4 80120	серый камень	2000	120x80	8	128,500	6178 06 1

ПВХ поливинилхлорид €/м
Распределительный короб с крышкой и перфорацией дна

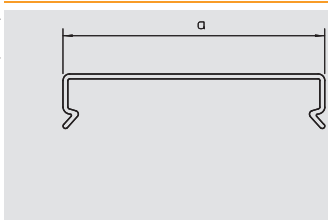
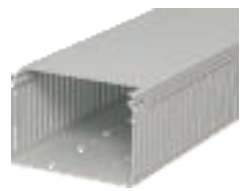

Крышка

Тип	Цвет	Размер а мм	Длина мм	Уп. м	Вес кг/100 м	Арт.-№
LK4 D 120	серый камень	120	2000	16	45,500	6178 49 2

ПВХ поливинилхлорид €/м
Запасная крышка короба.



Распределительный короб LK4/N



Распределительный короб, тип LK4/N 60015

Тип	Цвет	Длина мм	Размер Ш x В мм	Уп. м	Вес кг/100 м	Арт.-№
LK4 N 60015	серый камень	2000	15x60	48	41,000	6178 20 1

ПВХ поливинилхлорид

€/м

Распределительный короб с крышкой и перфорацией дна, сужения в боковых шлицах предотвращают выпадение проводов.

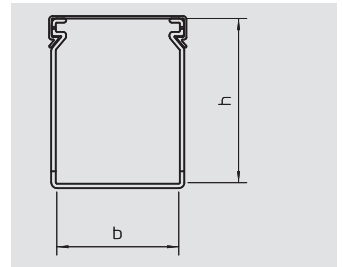

Крышка

Тип	Цвет	Размер а мм	Длина мм	Уп. м	Вес кг/100 м	Арт.-№
LK4 D 15	серый камень	15	2000	92	8,500	6178 48 0

ПВХ поливинилхлорид

€/м

Запасная крышка короба.

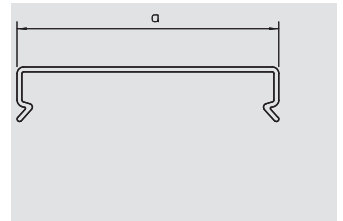

Распределительный короб, тип LK4/N 60025

Тип	Цвет	Длина мм	Размер Ш x В мм	Уп. м	Вес кг/100 м	Арт.-№
LK4 N 60025	серый камень	2000	25x60	32	48,500	6178 20 3

ПВХ поливинилхлорид

€/м

Распределительный короб с крышкой и перфорацией дна, сужения в боковых шлицах предотвращают выпадение проводов.

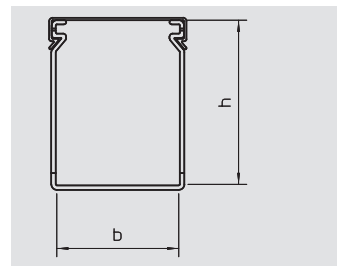

Крышка

Тип	Цвет	Размер а мм	Длина мм	Уп. м	Вес кг/100 м	Арт.-№
LK4 D 25	серый камень	25	2000	32	10,000	6178 48 2

ПВХ поливинилхлорид

€/м

Запасная крышка короба.

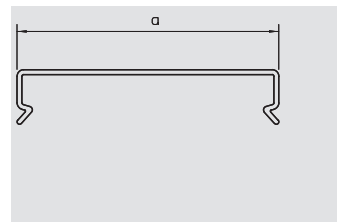

Распределительный короб, тип LK4/N 60040

Тип	Цвет	Длина мм	Размер Ш x В мм	Уп. м	Вес кг/100 м	Арт.-№
LK4 N 60040	серый камень	2000	40x60	24	56,000	6178 20 5

ПВХ поливинилхлорид

€/м

Распределительный короб с крышкой и перфорацией дна, сужения в боковых шлицах предотвращают выпадение проводов.

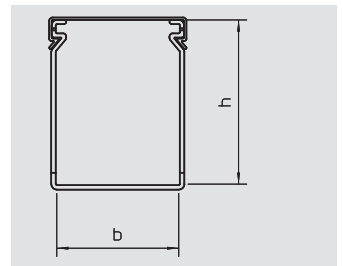

Крышка

Тип	Цвет	Размер а мм	Длина мм	Уп. м	Вес кг/100 м	Арт.-№
LK4 D 40	серый камень	40	2000	24	13,500	6178 48 4

ПВХ поливинилхлорид

€/м

Запасная крышка короба.

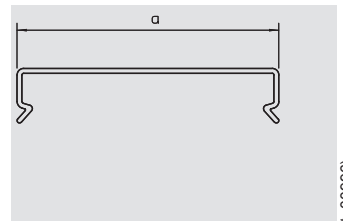

Распределительный короб, тип LK4/N 60060

Тип	Цвет	Длина мм	Размер Ш x В мм	Уп. м	Вес кг/100 м	Арт.-№
LK4 N 60060	серый камень	2000	60x60	32	68,000	6178 20 7

ПВХ поливинилхлорид

€/м

Распределительный короб с крышкой и перфорацией дна, сужения в боковых шлицах предотвращают выпадение проводов.

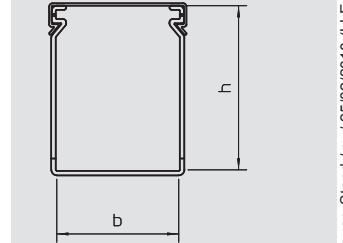

Распределительный короб LK4/N

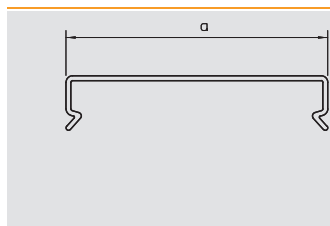

Крышка

Тип	Цвет	Размер а мм	Длина мм	Уп. м	Вес кг/100 м	Арт.-№
LK4 D 60	серый камень	60	2000	40	18,000	6178 48 6

ПВХ поливинилхлорид

€/м

Запасная крышка короба.

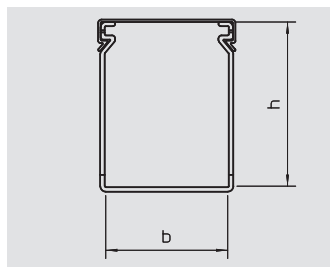

Распределительный короб, тип LK4/N 60080

Тип	Цвет	Длина мм	Размер Ш x В мм	Уп. м	Вес кг/100 м	Арт.-№
LK4 N 60080	серый камень	2000	80x60	24	87,000	6178 20 9

ПВХ поливинилхлорид

€/м

Распределительный короб с крышкой и перфорацией дна, сужения в боковых шлицах предотвращают выпадение проводов.

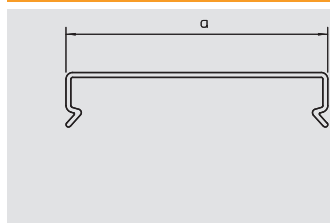

Крышка

Тип	Цвет	Размер а мм	Длина мм	Уп. м	Вес кг/100 м	Арт.-№
LK4 D 80	серый камень	80	2000	12	27,000	6178 48 8

ПВХ поливинилхлорид

€/м

Запасная крышка короба.

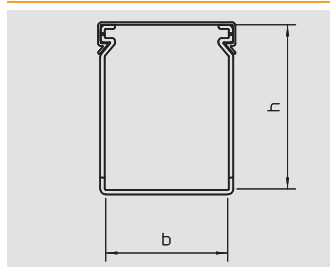

Распределительный короб, тип LK4/N 60100

Тип	Цвет	Длина мм	Размер Ш x В мм	Уп. м	Вес кг/100 м	Арт.-№
LK4 N 60100	серый камень	2000	100x60	16	105,500	6178 21 1

ПВХ поливинилхлорид

€/м

Распределительный короб с крышкой и перфорацией дна, сужения в боковых шлицах предотвращают выпадение проводов.

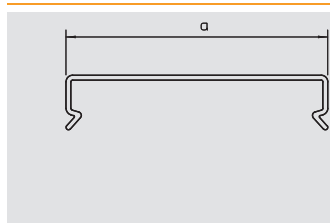

Крышка

Тип	Цвет	Размер а мм	Длина мм	Уп. м	Вес кг/100 м	Арт.-№
LK4 D 100	серый камень	100	2000	12	35,500	6178 49 0

ПВХ поливинилхлорид

€/м

Запасная крышка короба.

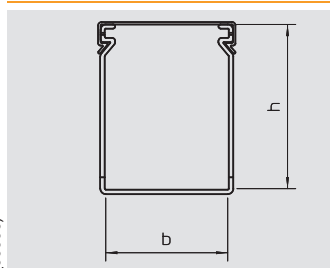

Распределительный короб, тип LK4/N 60120

Тип	Цвет	Длина мм	Размер Ш x В мм	Уп. м	Вес кг/100 м	Арт.-№
LK4 N 60120	серый камень	2000	120x60	8	120,500	6178 21 3

ПВХ поливинилхлорид

€/м

Распределительный короб с крышкой и перфорацией дна, сужения в боковых шлицах предотвращают выпадение проводов.

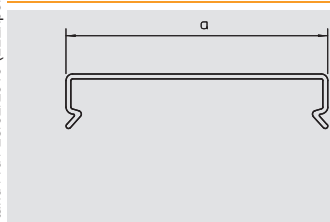
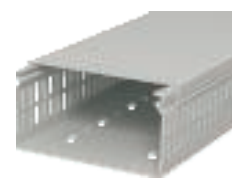

Крышка

Тип	Цвет	Размер а мм	Длина мм	Уп. м	Вес кг/100 м	Арт.-№
LK4 D 120	серый камень	120	2000	16	45,500	6178 49 2

ПВХ поливинилхлорид

€/м

Запасная крышка короба.



Распределительный короб LK4/N



Распределительный короб, тип LK4/N 80025

Тип	Цвет	Длина мм	Размер Ш x В мм	Уп. м	Вес кг/100 м	Арт.-№
LK4 N 80025	серый камень	2000	25x80	32	65,000	6178 22 5

ПВХ поливинилхлорид

€/м

Распределительный короб с крышкой и перфорацией дна, сужения в боковых шлицах предотвращают выпадение проводов.

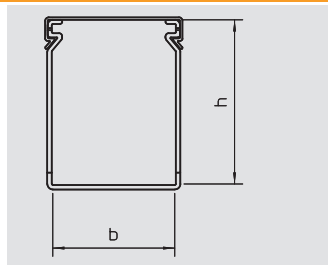

Крышка

Тип	Цвет	Размер а мм	Длина мм	Уп. м	Вес кг/100 м	Арт.-№
LK4 D 25	серый камень	25	2000	32	10,000	6178 48 2

ПВХ поливинилхлорид

€/м

Запасная крышка короба.

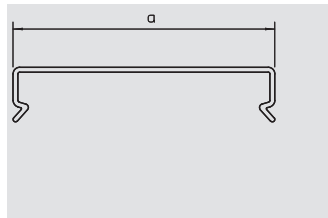

Распределительный короб, тип LK4/N 80040

Тип	Цвет	Длина мм	Размер Ш x В мм	Уп. м	Вес кг/100 м	Арт.-№
LK4 N 80040	серый камень	2000	40x80	24	73,500	6178 22 7

ПВХ поливинилхлорид

€/м

Распределительный короб с крышкой и перфорацией дна, сужения в боковых шлицах предотвращают выпадение проводов.

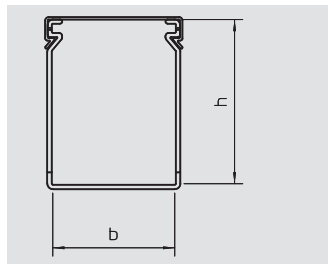

Крышка

Тип	Цвет	Размер а мм	Длина мм	Уп. м	Вес кг/100 м	Арт.-№
LK4 D 40	серый камень	40	2000	24	13,500	6178 48 4

ПВХ поливинилхлорид

€/м

Запасная крышка короба.

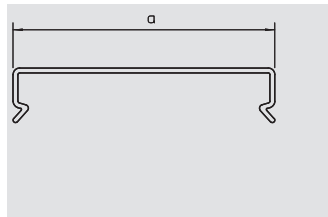

Распределительный короб, тип LK4/N 80060

Тип	Цвет	Длина мм	Размер Ш x В мм	Уп. м	Вес кг/100 м	Арт.-№
LK4 N 80060	серый камень	2000	60x80	24	82,000	6178 22 9

ПВХ поливинилхлорид

€/м

Распределительный короб с крышкой и перфорацией дна, сужения в боковых шлицах предотвращают выпадение проводов.

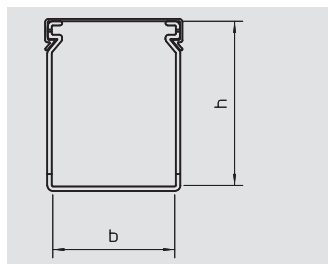

Крышка

Тип	Цвет	Размер а мм	Длина мм	Уп. м	Вес кг/100 м	Арт.-№
LK4 D 60	серый камень	60	2000	40	18,000	6178 48 6

ПВХ поливинилхлорид

€/м

Запасная крышка короба.

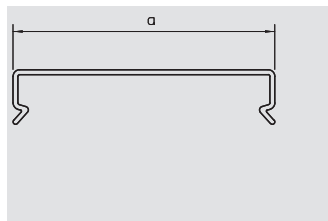

Распределительный короб, тип LK4/N 80080

Тип	Цвет	Длина мм	Размер Ш x В мм	Уп. м	Вес кг/100 м	Арт.-№
LK4 N 80080	серый камень	2000	80x80	16	101,000	6178 23 1

ПВХ поливинилхлорид

€/м

Распределительный короб с крышкой и перфорацией дна, сужения в боковых шлицах предотвращают выпадение проводов.

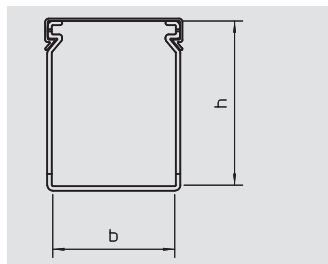

Распределительный короб LK4/N

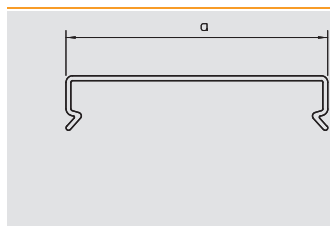

Крышка

Тип	Цвет	Размер а мм	Длина мм	Уп. м	Вес кг/100 м	Арт.-№
LK4 D 80	серый камень	80	2000	12	27,000	6178 48 8

ПВХ поливинилхлорид €/м

Запасная крышка короба.

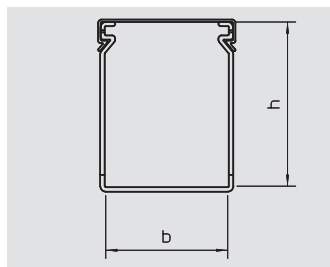

Распределительный короб, тип LK4/N 80100

Тип	Цвет	Длина мм	Размер Ш x В мм	Уп. м	Вес кг/100 м	Арт.-№
LK4 N 80100	серый камень	2000	100x80	16	116,500	6178 23 3

ПВХ поливинилхлорид €/м

Распределительный короб с крышкой и перфорацией дна, сужения в боковых шлицах предотвращают выпадение проводов.

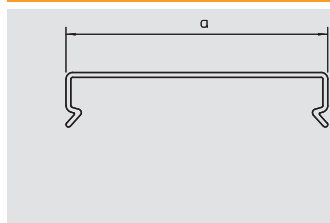
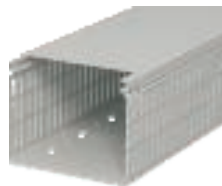

Крышка

Тип	Цвет	Размер а мм	Длина мм	Уп. м	Вес кг/100 м	Арт.-№
LK4 D 100	серый камень	100	2000	12	35,500	6178 49 0

ПВХ поливинилхлорид €/м

Запасная крышка короба.

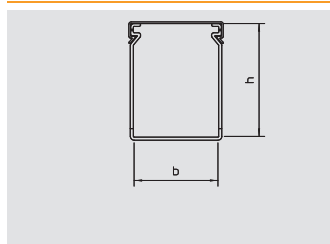

Распределительный короб, тип LK4/N 80120

Тип	Цвет	Длина мм	Размер Ш x В мм	Уп. м	Вес кг/100 м	Арт.-№
LK4 N 80120	серый камень	2000	120x80	8	133,500	6178 23 6

ПВХ поливинилхлорид €/м

Распределительный короб с крышкой и перфорацией дна, сужения в боковых шлицах предотвращают выпадение проводов.

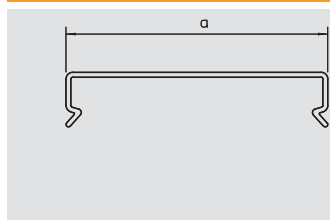

Крышка

Тип	Цвет	Размер а мм	Длина мм	Уп. м	Вес кг/100 м	Арт.-№
LK4 D 120	серый камень	120	2000	16	45,500	6178 49 2

ПВХ поливинилхлорид €/м

Запасная крышка короба.



Распределительный короб LKV DIN



Распределительный короб, тип 25025

Тип	Цвет	Длина мм	Размер Ш x В мм	Уп. м	Вес кг/100 м	Арт.-№
LKV 25025	серый камень	2000	25x25	32	24,000	6178 30 2

ПВХ поливинилхлорид

€/м

Распределительный короб согласно DIN EN 50085-2-3 с крышкой и перфорацией дна.

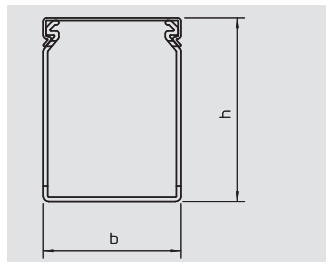

Крышка

Тип	Цвет	Размер а мм	Длина мм	Уп. м	Вес кг/100 м	Арт.-№
LKV D 25	серый камень	25	2000	36	9,500	6178 50 4

ПВХ поливинилхлорид

€/м

Запасная крышка короба.

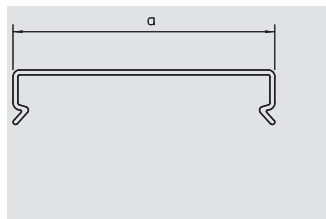

Распределительный короб, тип 37025

Тип	Цвет	Длина мм	Размер Ш x В мм	Уп. м	Вес кг/100 м	Арт.-№
LKV 37025	серый камень	2000	25x37,5	32	31,500	6178 30 5

ПВХ поливинилхлорид

€/м

Распределительный короб согласно DIN EN 50085-2-3 с крышкой и перфорацией дна.

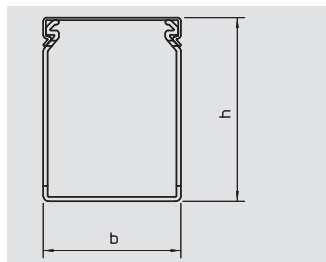

Крышка

Тип	Цвет	Размер а мм	Длина мм	Уп. м	Вес кг/100 м	Арт.-№
LKV D 25	серый камень	25	2000	36	9,500	6178 50 4

ПВХ поливинилхлорид

€/м

Запасная крышка короба.

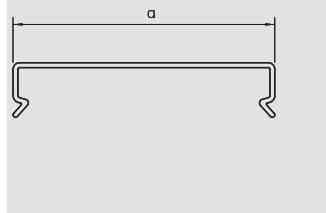

Распределительный короб, тип 37037

Тип	Цвет	Длина мм	Размер Ш x В мм	Уп. м	Вес кг/100 м	Арт.-№
LKV 37037	серый камень	2000	37,5x37,5	60	40,500	6178 30 7

ПВХ поливинилхлорид

€/м

Распределительный короб согласно DIN EN 50085-2-3 с крышкой и перфорацией дна.

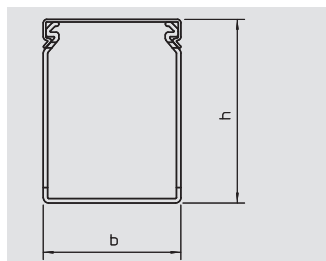

Крышка

Тип	Цвет	Размер а мм	Длина мм	Уп. м	Вес кг/100 м	Арт.-№
LKV D 37	серый камень	37,5	2000	24	15,000	6178 50 6

ПВХ поливинилхлорид

€/м

Запасная крышка короба.

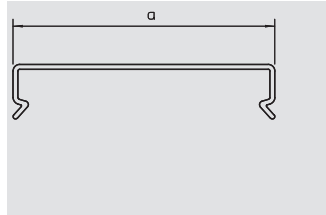

Распределительный короб, тип 50025

Тип	Цвет	Длина мм	Размер Ш x В мм	Уп. м	Вес кг/100 м	Арт.-№
LKV 50025	серый камень	2000	25x50	60	35,500	6178 31 0

ПВХ поливинилхлорид

€/м

Распределительный короб согласно DIN EN 50085-2-3 с крышкой и перфорацией дна.

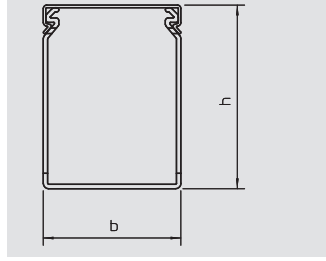

Распределительный короб LKV DIN

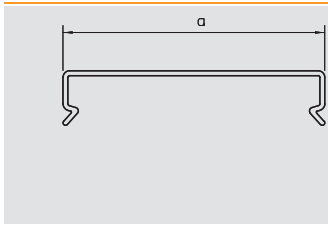

Крышка						
Тип	Цвет	Размер а мм	Длина мм	Уп. м	Вес кг/100 м	Арт.-№
LKV D 25	серый камень	25	2000	36	9,500	6178 50 4
ПВХ поливинилхлорид						€/м

Запасная крышка короба.

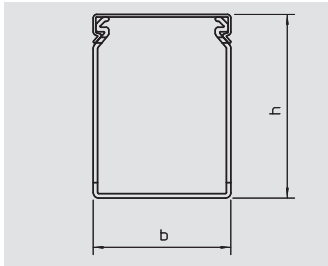

Распределительный короб, тип 50037						
Тип	Цвет	Длина мм	Размер Ш x В мм	Уп. м	Вес кг/100 м	Арт.-№
LKV 50037	серый камень	2000	37,5x50	48	44,500	6178 31 2
ПВХ поливинилхлорид						€/м

Распределительный короб согласно DIN EN 50085-2-3 с крышкой и перфорацией дна.

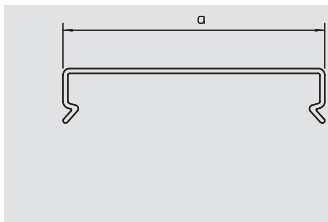

Крышка						
Тип	Цвет	Размер а мм	Длина мм	Уп. м	Вес кг/100 м	Арт.-№
LKV D 37	серый камень	37,5	2000	24	15,000	6178 50 6
ПВХ поливинилхлорид						€/м

Запасная крышка короба.

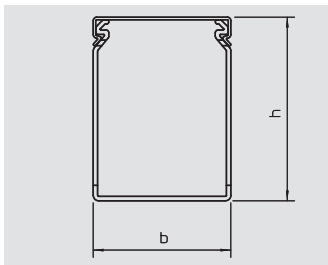

Распределительный короб, тип 50050						
Тип	Цвет	Длина мм	Размер Ш x В мм	Уп. м	Вес кг/100 м	Арт.-№
LKV 50050	серый камень	2000	50x50	36	50,000	6178 31 4
ПВХ поливинилхлорид						€/м

Распределительный короб согласно DIN EN 50085-2-3 с крышкой и перфорацией дна.

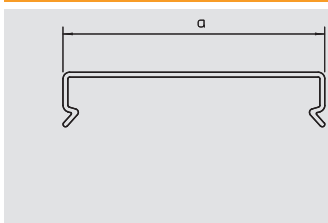

Крышка						
Тип	Цвет	Размер а мм	Длина мм	Уп. м	Вес кг/100 м	Арт.-№
LKV D 50	серый камень	50	2000	24	17,500	6178 50 8
ПВХ поливинилхлорид						€/м

Запасная крышка короба.

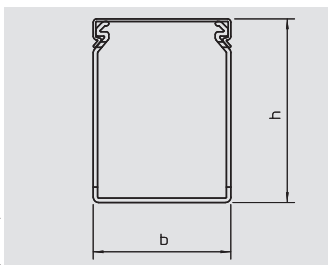

Распределительный короб, тип 50075						
Тип	Цвет	Длина мм	Размер Ш x В мм	Уп. м	Вес кг/100 м	Арт.-№
LKV 50075	серый камень	2000	75x50	24	66,000	6178 31 6
ПВХ поливинилхлорид						€/м

Распределительный короб согласно DIN EN 50085-2-3 с крышкой и перфорацией дна.

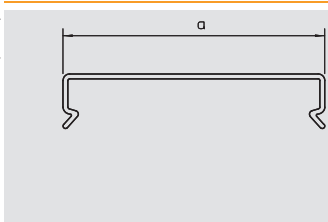

Крышка						
Тип	Цвет	Размер а мм	Длина мм	Уп. м	Вес кг/100 м	Арт.-№
LKV D 75	серый камень	75	2000	12	23,000	6178 51 0
ПВХ поливинилхлорид						€/м

Запасная крышка короба.



Система распределительных коробов Dahl



Распределительный короб LKV DIN



Распределительный короб, тип 75025

Тип	Цвет	Длина мм	Размер Ш x В мм	Уп. м	Вес кг/100 м	Арт.-№
LKV 75025	серый камень	2000	25x75	40	48,500	6178 32 0

ПВХ поливинилхлорид

€/м

Распределительный короб согласно DIN EN 50085-2-3 с крышкой и перфорацией дна.

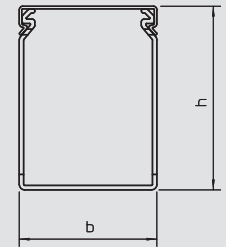

Крышка

Тип	Цвет	Размер а мм	Длина мм	Уп. м	Вес кг/100 м	Арт.-№
LKV D 25	серый камень	25	2000	36	9,500	6178 50 4

ПВХ поливинилхлорид

€/м

Запасная крышка короба.

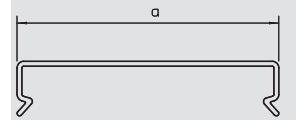

Распределительный короб, тип 75037

Тип	Цвет	Длина мм	Размер Ш x В мм	Уп. м	Вес кг/100 м	Арт.-№
LKV 75037	серый камень	2000	37,5x75	32	58,500	6178 32 2

ПВХ поливинилхлорид

€/м

Распределительный короб согласно DIN EN 50085-2-3 с крышкой и перфорацией дна.

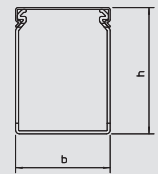

Крышка

Тип	Цвет	Размер а мм	Длина мм	Уп. м	Вес кг/100 м	Арт.-№
LKV D 37	серый камень	37,5	2000	24	15,000	6178 50 6

ПВХ поливинилхлорид

€/м

Запасная крышка короба.

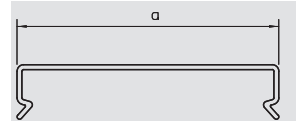

Распределительный короб, тип 75050

Тип	Цвет	Длина мм	Размер Ш x В мм	Уп. м	Вес кг/100 м	Арт.-№
LKV 75050	серый камень	2000	50x75	24	67,500	6178 32 4

ПВХ поливинилхлорид

€/м

Распределительный короб согласно DIN EN 50085-2-3 с крышкой и перфорацией дна.

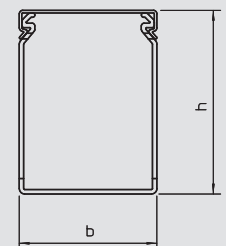

Крышка

Тип	Цвет	Размер а мм	Длина мм	Уп. м	Вес кг/100 м	Арт.-№
LKV D 50	серый камень	50	2000	24	17,500	6178 50 8

ПВХ поливинилхлорид

€/м

Запасная крышка короба.

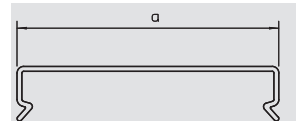

Распределительный короб, тип 75075

Тип	Цвет	Длина мм	Размер Ш x В мм	Уп. м	Вес кг/100 м	Арт.-№
LKV 75075	серый камень	2000	75x75	16	80,000	6178 32 6

ПВХ поливинилхлорид

€/м

Распределительный короб согласно DIN EN 50085-2-3 с крышкой и перфорацией дна.

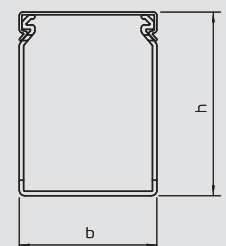

Распределительный короб LKV DIN

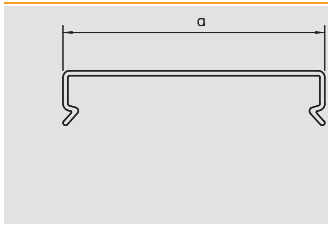

Крышка						
Тип	Цвет	Размер а мм	Длина мм	Уп. м	Вес кг/100 м	Арт.-№
LKV D 75	серый камень	75	2000	12	23,000	6178 51 0
ПВХ поливинилхлорид Запасная крышка короба.						€/м

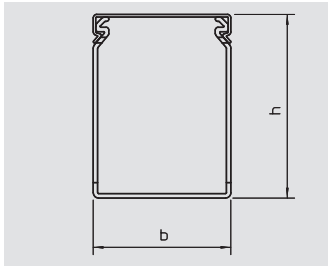

Распределительный короб, тип 75100						
Тип	Цвет	Длина мм	Размер Ш x В мм	Уп. м	Вес кг/100 м	Арт.-№
LKV 75100	серый камень	2000	100x75	16	105,500	6178 32 8
ПВХ поливинилхлорид Распределительный короб согласно DIN EN 50085-2-3 с крышкой и перфорацией дна.						€/м

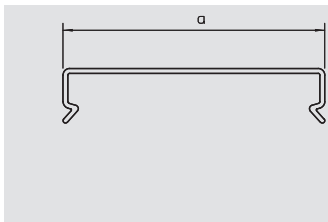

Крышка						
Тип	Цвет	Размер а мм	Длина мм	Уп. м	Вес кг/100 м	Арт.-№
LKV D 100	серый камень	100	2000	12	34,500	6178 51 2
ПВХ поливинилхлорид Запасная крышка короба.						€/м

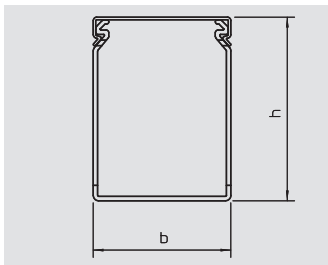

Распределительный короб, тип 75125						
Тип	Цвет	Длина мм	Размер Ш x В мм	Уп. м	Вес кг/100 м	Арт.-№
LKV 75125	серый камень	2000	125x75	8	128,500	6178 33 0
ПВХ поливинилхлорид Распределительный короб согласно DIN EN 50085-2-3 с крышкой и перфорацией дна.						€/м

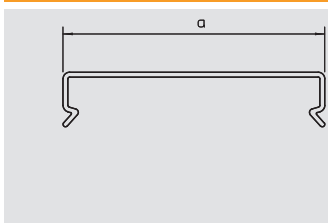

Крышка						
Тип	Цвет	Размер а мм	Длина мм	Уп. м	Вес кг/100 м	Арт.-№
LKV D 125	серый камень	125	2000	16	47,000	6178 51 4
ПВХ поливинилхлорид Запасная крышка короба.						€/м

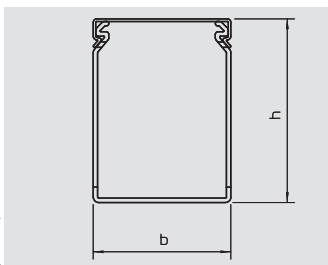
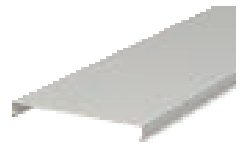

Распределительный короб, тип 10037						
Тип	Цвет	Длина мм	Размер Ш x В мм	Уп. м	Вес кг/100 м	Арт.-№
LKV 10037	серый камень	2000	37,5x100	32	67,000	6178 33 4
ПВХ поливинилхлорид Распределительный короб согласно DIN EN 50085-2-3 с крышкой и перфорацией дна.						€/м

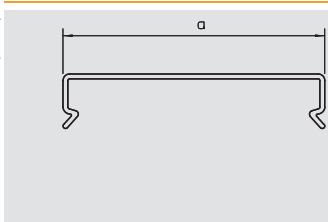

Крышка						
Тип	Цвет	Размер а мм	Длина мм	Уп. м	Вес кг/100 м	Арт.-№
LKV D 37	серый камень	37,5	2000	24	15,000	6178 50 6
ПВХ поливинилхлорид Запасная крышка короба.						€/м



Распределительный короб LKV DIN



Распределительный короб, тип 10050

Тип	Цвет	Длина мм	Размер Ш x В мм	Уп. м	Вес кг/100 м	Арт.-№
LKV 10050	серый камень	2000	50x100	24	77,000	6178 33 6

ПВХ поливинилхлорид

€/м

Распределительный короб согласно DIN EN 50085-2-3 с крышкой и перфорацией дна.

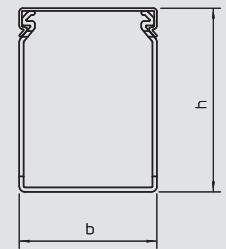

Крышка

Тип	Цвет	Размер а мм	Длина мм	Уп. м	Вес кг/100 м	Арт.-№
LKV D 50	серый камень	50	2000	24	17,500	6178 50 8

ПВХ поливинилхлорид

€/м

Запасная крышка короба.

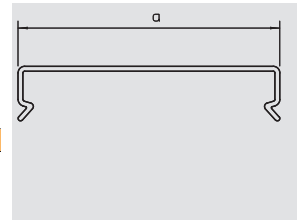

Распределительный короб, тип 10075

Тип	Цвет	Длина мм	Размер Ш x В мм	Уп. м	Вес кг/100 м	Арт.-№
LKV 10075	серый камень	2000	75x100	16	96,000	6178 33 8

ПВХ поливинилхлорид

€/м

Распределительный короб согласно DIN EN 50085-2-3 с крышкой и перфорацией дна.

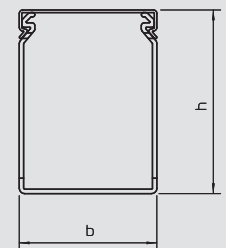

Крышка

Тип	Цвет	Размер а мм	Длина мм	Уп. м	Вес кг/100 м	Арт.-№
LKV D 75	серый камень	75	2000	12	23,000	6178 51 0

ПВХ поливинилхлорид

€/м

Запасная крышка короба.

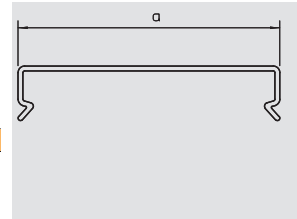

Распределительный короб, тип 100100

Тип	Цвет	Длина мм	Размер Ш x В мм	Уп. м	Вес кг/100 м	Арт.-№
LKV 100100	серый камень	2000	100x100	8	116,500	6178 34 1

ПВХ поливинилхлорид

€/м

Распределительный короб согласно DIN EN 50085-2-3 с крышкой и перфорацией дна.

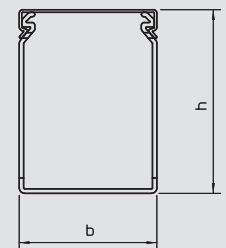

Крышка

Тип	Цвет	Размер а мм	Длина мм	Уп. м	Вес кг/100 м	Арт.-№
LKV D 100	серый камень	100	2000	12	34,500	6178 51 2

ПВХ поливинилхлорид

€/м

Запасная крышка короба.

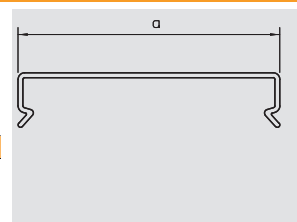

Распределительный короб LKV/N DIN

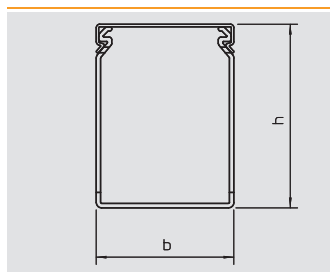

Распределительный короб, тип 75025

Тип	Цвет	Длина мм	Размер Ш x В мм	Уп. м	Вес кг/100 м	Арт.-№
LKV N 75025	серый камень	2000	25x75	40	49,500	6178 42 0

ПВХ поливинилхлорид

€/м

Распределительный короб с крышкой и перфорацией дна, сужения в боковых шлицах предотвращают выпадение проводов.

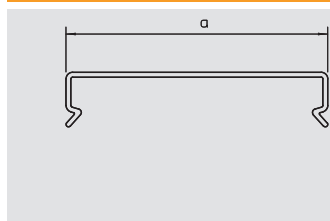

Крышка

Тип	Цвет	Размер а мм	Длина мм	Уп. м	Вес кг/100 м	Арт.-№
LKV D 25	серый камень	25	2000	36	9,500	6178 50 4

ПВХ поливинилхлорид

€/м

Запасная крышка короба.

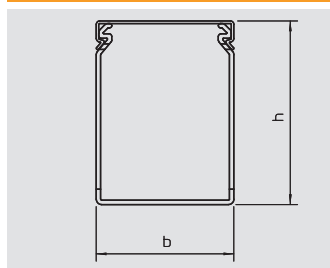

Распределительный короб, тип 75037

Тип	Цвет	Длина мм	Размер Ш x В мм	Уп. м	Вес кг/100 м	Арт.-№
LKV N 75037	серый камень	2000	37,5x75	32	60,500	6178 42 2

ПВХ поливинилхлорид

€/м

Распределительный короб с крышкой и перфорацией дна, сужения в боковых шлицах предотвращают выпадение проводов.

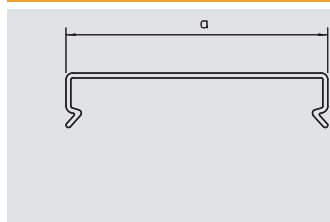

Крышка

Тип	Цвет	Размер а мм	Длина мм	Уп. м	Вес кг/100 м	Арт.-№
LKV D 37	серый камень	37,5	2000	24	15,000	6178 50 6

ПВХ поливинилхлорид

€/м

Запасная крышка короба.

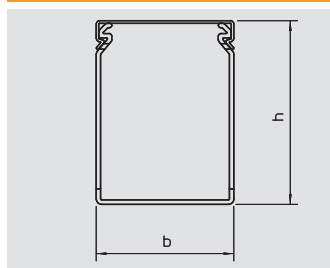

Распределительный короб, тип 75050

Тип	Цвет	Длина мм	Размер Ш x В мм	Уп. м	Вес кг/100 м	Арт.-№
LKV N 75050	серый камень	2000	50x75	24	72,500	6178 42 4

ПВХ поливинилхлорид

€/м

Распределительный короб с крышкой и перфорацией дна, сужения в боковых шлицах предотвращают выпадение проводов.

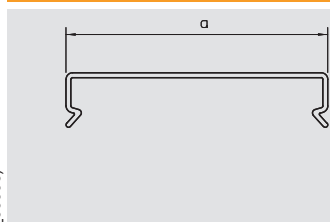

Крышка

Тип	Цвет	Размер а мм	Длина мм	Уп. м	Вес кг/100 м	Арт.-№
LKV D 50	серый камень	50	2000	24	17,500	6178 50 8

ПВХ поливинилхлорид

€/м

Запасная крышка короба.

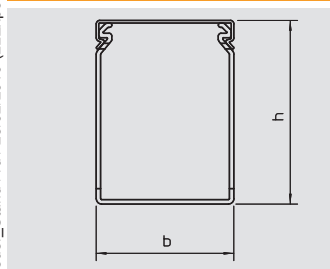

Распределительный короб, тип 75075

Тип	Цвет	Длина мм	Размер Ш x В мм	Уп. м	Вес кг/100 м	Арт.-№
LKV N 75075	серый камень	2000	75x75	16	84,500	6178 42 6

ПВХ поливинилхлорид

€/м

Распределительный короб с крышкой и перфорацией дна, сужения в боковых шлицах предотвращают выпадение проводов.



Распределительный короб LKV/N DIN



Крышка

Тип	Цвет	Размер а мм	Длина мм	Уп. м	Вес кг/100 м	Арт.-№
LKV D 75	серый камень	75	2000	12	23,000	6178 51 0

ПВХ поливинилхлорид €/м
Запасная крышка короба.

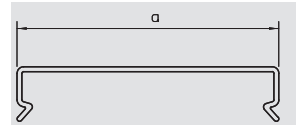

Распределительный короб, тип 75100

Тип	Цвет	Длина мм	Размер Ш x В мм	Уп. м	Вес кг/100 м	Арт.-№
LKV N 75100	серый камень	2000	100x75	16	112,000	6178 42 8

ПВХ поливинилхлорид €/м
Распределительный короб с крышкой и перфорацией дна, сужения в боковых шлицах предотвращают выпадение проводов.

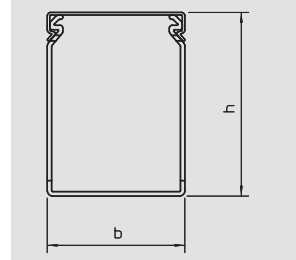

Крышка

Тип	Цвет	Размер а мм	Длина мм	Уп. м	Вес кг/100 м	Арт.-№
LKV D 100	серый камень	100	2000	12	34,500	6178 51 2

ПВХ поливинилхлорид €/м
Запасная крышка короба.

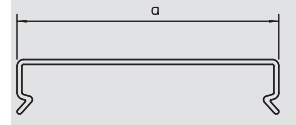

Распределительный короб, тип 75125

Тип	Цвет	Длина мм	Размер Ш x В мм	Уп. м	Вес кг/100 м	Арт.-№
LKV N 75125	серый камень	2000	125x75	8	138,500	6178 43 0

ПВХ поливинилхлорид €/м
Распределительный короб с крышкой и перфорацией дна, сужения в боковых шлицах предотвращают выпадение проводов.

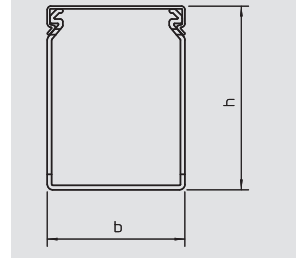

Крышка

Тип	Цвет	Размер а мм	Длина мм	Уп. м	Вес кг/100 м	Арт.-№
LKV D 125	серый камень	125	2000	16	47,000	6178 51 4

ПВХ поливинилхлорид €/м
Запасная крышка короба.

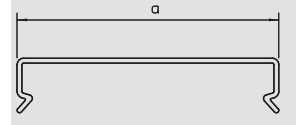

Распределительный короб, тип 10037

Тип	Цвет	Длина мм	Размер Ш x В мм	Уп. м	Вес кг/100 м	Арт.-№
LKV N 10037	серый камень	2000	37,5x100	32	73,000	6178 43 5

ПВХ поливинилхлорид €/м
Распределительный короб с крышкой и перфорацией дна, сужения в боковых шлицах предотвращают выпадение проводов.

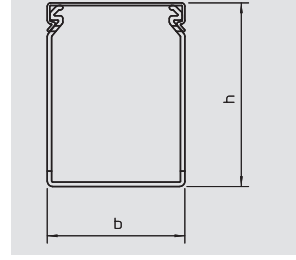

Крышка

Тип	Цвет	Размер а мм	Длина мм	Уп. м	Вес кг/100 м	Арт.-№
LKV D 37	серый камень	37,5	2000	24	15,000	6178 50 6

ПВХ поливинилхлорид €/м
Запасная крышка короба.

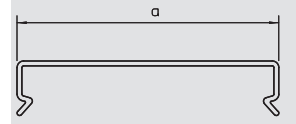

Распределительный короб LKV/N DIN

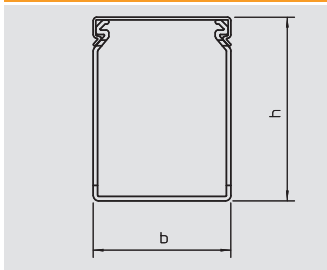

Распределительный короб, тип 10050

Тип	Цвет	Длина мм	Размер Ш x В мм	Уп. м	Вес кг/100 м	Арт.-№
LKV N 10050	серый камень	2000	50x100	24	83,000	6178 43 7

ПВХ поливинилхлорид

€/м

Распределительный короб с крышкой и перфорацией дна, сужения в боковых шлицах предотвращают выпадение проводов.

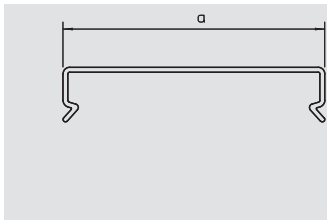

Крышка

Тип	Цвет	Размер а мм	Длина мм	Уп. м	Вес кг/100 м	Арт.-№
LKV D 50	серый камень	50	2000	24	17,500	6178 50 8

ПВХ поливинилхлорид

€/м

Запасная крышка короба.

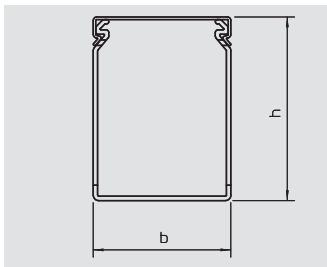

Распределительный короб, тип 10075

Тип	Цвет	Длина мм	Размер Ш x В мм	Уп. м	Вес кг/100 м	Арт.-№
LKV N 10075	серый камень	2000	75x100	16	102,000	6178 43 9

ПВХ поливинилхлорид

€/м

Распределительный короб с крышкой и перфорацией дна, сужения в боковых шлицах предотвращают выпадение проводов.

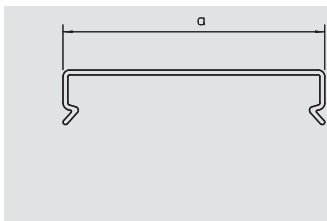

Крышка

Тип	Цвет	Размер а мм	Длина мм	Уп. м	Вес кг/100 м	Арт.-№
LKV D 75	серый камень	75	2000	12	23,000	6178 51 0

ПВХ поливинилхлорид

€/м

Запасная крышка короба.

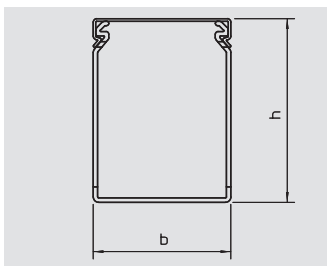

Распределительный короб, тип 100100

Тип	Цвет	Длина мм	Размер Ш x В мм	Уп. м	Вес кг/100 м	Арт.-№
LKV N 100100	серый камень	2000	100x100	8	122,500	6178 44 1

ПВХ поливинилхлорид

€/м

Распределительный короб с крышкой и перфорацией дна, сужения в боковых шлицах предотвращают выпадение проводов.

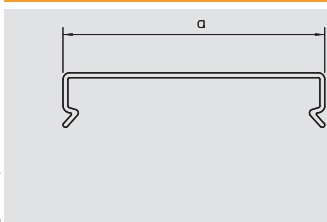

Крышка

Тип	Цвет	Размер а мм	Длина мм	Уп. м	Вес кг/100 м	Арт.-№
LKV D 100	серый камень	100	2000	12	34,500	6178 51 2

ПВХ поливинилхлорид

€/м

Запасная крышка короба.



Распределительный короб LKV/H DIN, без содержания галогенов



Распределительный короб, тип 50037

Тип	Цвет	Длина мм	Размер Ш x В мм	Уп. м	Вес кг/100 м	Арт.-№
LKV H 50037	светло-серый	2000	37,5x50	32	44,500	6178 61 2

PPO полифениленоксид €/м

Распределительный короб, вкл. крышку и перфорацию дна по DIN EN 50085-2-3, не содержит галогенов.

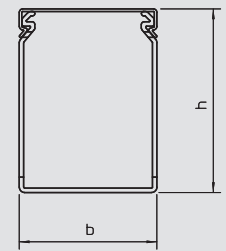

Распределительный короб, тип 50050

Тип	Цвет	Длина мм	Размер Ш x В мм	Уп. м	Вес кг/100 м	Арт.-№
LKV H 50050	светло-серый	2000	50x50	42	50,000	6178 61 4

PPO полифениленоксид €/м

Распределительный короб, вкл. крышку и перфорацию дна по DIN EN 50085-2-3, не содержит галогенов.

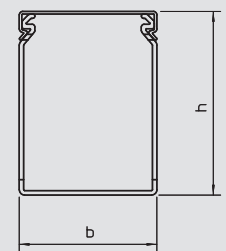

Распределительный короб, тип 50075

Тип	Цвет	Длина мм	Размер Ш x В мм	Уп. м	Вес кг/100 м	Арт.-№
LKV H 50075	светло-серый	2000	75x50	28	65,000	6178 61 6

PPO полифениленоксид €/м

Распределительный короб, вкл. крышку и перфорацию дна по DIN EN 50085-2-3, не содержит галогенов.

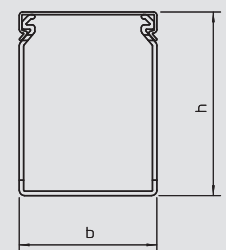

Распределительный короб, тип 75037

Тип	Цвет	Длина мм	Размер Ш x В мм	Уп. м	Вес кг/100 м	Арт.-№
LKV H 75037	светло-серый	2000	37,5x75	24	45,000	6178 62 2

PPO полифениленоксид €/м

Распределительный короб, вкл. крышку и перфорацию дна по DIN EN 50085-2-3, не содержит галогенов.

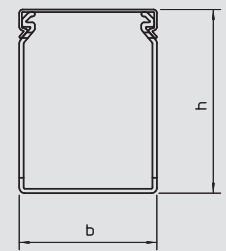

Распределительный короб, тип 75050

Тип	Цвет	Длина мм	Размер Ш x В мм	Уп. м	Вес кг/100 м	Арт.-№
LKV H 75050	светло-серый	2000	50x75	28	65,000	6178 62 4

PPO полифениленоксид €/м

Распределительный короб, вкл. крышку и перфорацию дна по DIN EN 50085-2-3, не содержит галогенов.

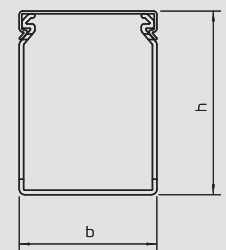

Распределительный короб, тип 75075

Тип	Цвет	Длина мм	Размер Ш x В мм	Уп. м	Вес кг/100 м	Арт.-№
LKV H 75075	светло-серый	2000	75x75	24	80,000	6178 62 6

PPO полифениленоксид €/м

Распределительный короб, вкл. крышку и перфорацию дна по DIN EN 50085-2-3, не содержит галогенов.

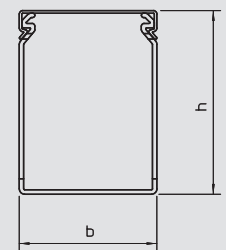

Распределительный короб, тип 75100

Тип	Цвет	Длина мм	Размер Ш x В мм	Уп. м	Вес кг/100 м	Арт.-№
LKV H 75100	светло-серый	2000	100x75	16	105,000	6178 62 8

PPO полифениленоксид €/м

Распределительный короб, вкл. крышку и перфорацию дна по DIN EN 50085-2-3, не содержит галогенов.

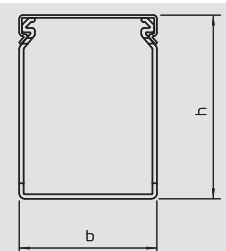

Распределительный короб LKV/H DIN, без содержания галогенов

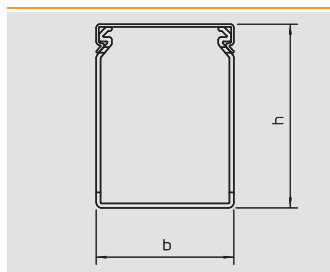

Распределительный короб, тип 75125

Тип	Цвет	Длина мм	Размер Ш x В мм	Уп. м	Вес кг/100 м	Арт.-№
LKV H 75125	светло-серый	2000	125x75	16	130,000	6178 63 0

PPO полифениленоксид

€/м

Распределительный короб, вкл. крышку и перфорацию дна по DIN EN 50085-2-3, не содержит галогенов.



Система распределительных коробов Dahl



Аксессуары для распределительных коробов VK



Проволочная перемычка для типа LK4 и LK4/N

Тип	Цвет	Размер а мм	Размер b мм	Уп. шт.	Вес кг/100 шт.	Арт.-№
LK4 H	серый камень	56	20	100	0,470	6178 09 2

PS полистирол € /100 шт.

Проволочная перемычка для распределительных коробов типа LK4 и LK4/N. Проволочная перемычка предотвращает выпадение уже уложенных проводов. С помощью заданного места надлома длину для различной ширины короба можно уменьшить до 38, 28 и 23 мм.

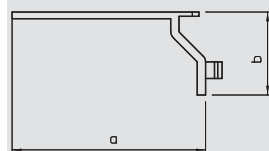

Проволочная перемычка для типа LKV и LKV/N

Тип	Цвет	Размер а мм	Размер b мм	Уп. шт.	Вес кг/100 шт.	Арт.-№
LKV H	серый камень	56	20	100	0,470	6178 34 9

PS полистирол € /100 шт.

Проволочная перемычка для распределительных коробов типа LKV и LKV/N. Проволочная перемычка предотвращает выпадение уже уложенных проводов. С помощью заданного места надлома длину для различной ширины короба можно уменьшить до 38, 28 и 23 мм.

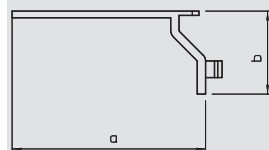

Проволочная перемычка для типа LKV/H

Тип	Цвет	Размер а мм	Размер b мм	Уп. шт.	Вес кг/100 шт.	Арт.-№
LKV H H	светло-серый	56	20	100	0,361	6178 65 0

PS полистирол € /100 шт.

Проволочная перемычка для распределительных коробов типа LKV/H. Проволочная перемычка предотвращает выпадение уже уложенных проводов. С помощью заданного места надлома длину для различной ширины короба можно уменьшить до 38, 28 и 23 мм.

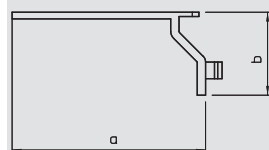

Клепальный инструмент для пластмассовых клепок

Тип	Размер а мм	Цвет	Уп. шт.	Вес кг/100 шт.	Арт.-№
KNW1	150	черный		9,300	6178 52 7
KNW2	150	черный	1	9,300	6178 52 9

POM полиацетал € /шт.

Клепальный инструмент для монтажа насеченных заклепок 4,5 мм.

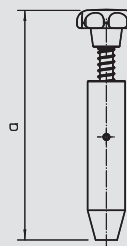

Насечная клепка, KSN 1

Тип	Цвет	Размер а мм	Уп. шт.	Вес кг/100 шт.	Арт.-№
KSN1	светло-серый	4,5	100	0,024	6178 52 0

PP полипропилен € /100 шт.

С помощью клепального инструмента и насечённой заклёпки распределительный короб VK крепится на монтажной пластине.



Насечная клепка, KSN 2

Тип	Цвет	Размер а мм	Уп. шт.	Вес кг/100 шт.	Арт.-№
KSN2	светло-серый	6	100	0,056	6178 52 2

PP полипропилен € /100 шт.

С помощью клепального инструмента и насечённой заклёпки распределительный короб VK крепится на монтажной пластине.



Щипцы для расцепления зажимов

Тип	Уп. шт.	Вес кг/100 шт.	Арт.-№
AKZ		30,857	6178 53 5

C Сталь € /шт.

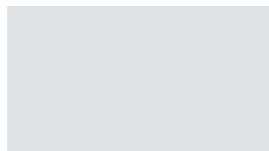

Аксессуары для распределительных коробов VK

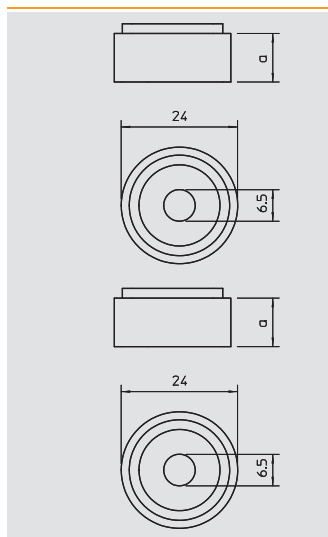

Дистанционный держатель

Тип	Цвет	Размер а мм	Диаметр мм	Уп. шт.	Вес кг/100 шт.	Арт.-№
АН1	серый	12	24	100	0,354	6178 54 0

ПВХ поливинилхлорид

€/100 шт.

Дистанционный держатель для выравнивания высоты между различными деталями.

Тип	Цвет	Размер а мм	Диаметр мм	Уп. шт.	Вес кг/100 шт.	Арт.-№
АН2	серый	20	24	100	0,576	6178 54 2

ПВХ поливинилхлорид

€/100 шт.

Для выравнивания высоты между различными деталями.

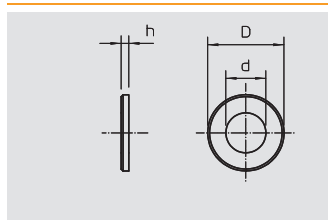

Шайба подкладная

Тип	Цвет	Размер h мм	Диаметр мм	Уп. шт.	Вес кг/100 шт.	Арт.-№
ULS	серый	3	5	100	0,166	6178 54 8

ПВХ поливинилхлорид

€/100 шт.

Подкладная шайба для уравнивания различных высот.

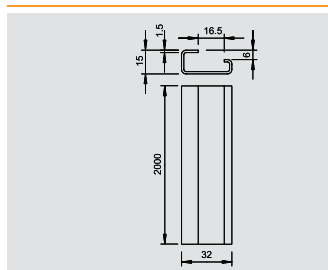

Несущая рейка, неперфорированная

Тип	Исполнение	Толщина материала мм	Длина мм	Связка м	Вес кг/100 м	Арт.-№
2064 GTP 2M	неперфорированный	1,5	2000	20	70,000	1115 05 7

С Сталь **GTP** гальванически-оцинкованный, стандартный цвет

€/100 м

G-рейка G32 согласно DIN EN 60715 (ранее DIN EN 50035).

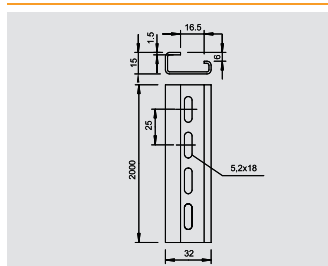

Несущая рейка, перфорированная

Тип	Исполнение	Толщина материала мм	Длина мм	Связка м	Вес кг/100 м	Арт.-№
2064 GTPL 2M	перфорированный	1,5	2000	20	69,000	1115 06 5

С Сталь **GTP** гальванически-оцинкованный, стандартный цвет

€/100 м

G-рейка G32 согласно DIN EN 60715 (ранее DIN EN 50035).

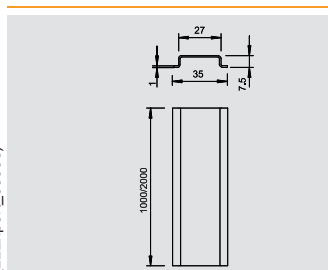

Профильная монтажная рейка, неперфорированная

Тип	Исполнение	Толщина материала мм	Длина мм	Связка м	Вес кг/100 м	Арт.-№
2069 2M GTP	неперфорированный	1	2000	50	34,000	1115 65 0

С Сталь **GTP** гальванически-оцинкованный, стандартный цвет

€/100 м

Профильная монтажная рейка 35 x 7,5 мм по DIN EN 60715 (ранее DIN EN 50022).

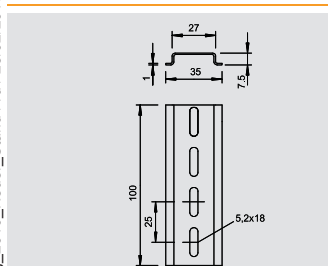

Профильная монтажная рейка, перфорированная

Тип	Исполнение	Толщина материала мм	Длина мм	Связка м	Вес кг/100 м	Арт.-№
2069 2M GTPL	перф.	1	2000	50	33,000	1115 66 9

С Сталь **GTP** гальванически-оцинкованный, стандартный цвет

€/100 м

Профильная монтажная рейка 35 x 7,5 мм по DIN EN 60715 (ранее DIN EN 50022).

